

# Simon|100



*Keep feeling*

-----

**simon**



---

KOM IN! EN NY VÄRLD  
VÄNTAR PÅ DIG.

*En värld  
som firar minnet av  
Simons 100 år*

*Och som markerar början av nästa 100*

En ny era för den elektroniska mekanikens värld.  
Den kommer nu att erbjuda en oändlig mängd möjligheter.  
Möjligheter som har ett enda mål: att du aldrig slutar känna.

Kommer du in? **Välkommen**

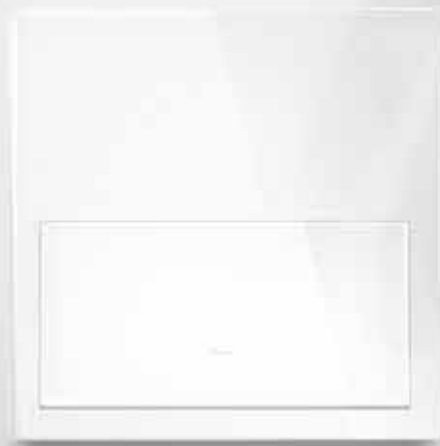

---

VÄLKOMMEN  
Vi presenterar:

# Simon|100

Den nya brytaren, som installeras snabbare, och kan förvandlas till en smart brytare!



**reddot** award 2017  
winner

---

EN KONVENTIONELL BRYTARE,  
**FAST BÄTTRE.**

*Den första brytaren med  
så enkel funktion att du  
kan använda den  
med slutna ögon*





Dess horisontella vipp- och tryckknappsfunktion ger en maximal interaktionsyta.

Vippbrytarnas matrisarrangemang gör den mer användarvänlig.





—  
EN BRYTARE SOM LÅTER DIG  
SKAPA UPPLEVELSER OLIKA ALLA TIDIGARE.

Eftersom det är dörren  
till en ny värld,  
till **iO** Simon



En brytare som går från analoga till digitala, och låter dig anpassa utrymmen efter din livsstil.

Ett utrymme som verkar lyssna på dig, förstå dig och låter dig göra något du aldrig har gjort tidigare: kommunicera med ditt hem.

Som börjar med uttaget **iO** Simon HUB.

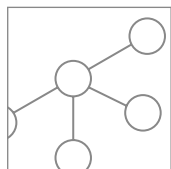

Skapa mängder av upplevelser genom att koppla ihop enheter (god morgon-upplevelse, godnatt-upplevelse, osv.)

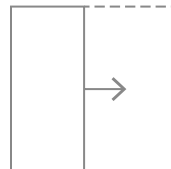

Alternativ för installation utan hål eller fördjupningar.

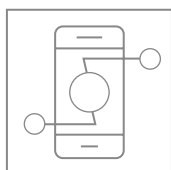

Användarvänliga inställningar via en app.

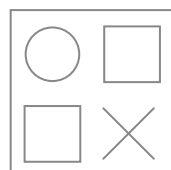

Funktioner som anpassar sig efter dina behov.

*Användbarhet*



# Ett nytt sätt att interagera



Simon 100 är framtagen för att göra det enkelt för dig att interagera med den.  
När det gäller praktisk användning är det den mest intuitiva, enkla och bekväma brytaren.

Ett gränssnitt som skapats för att användas med hela handen.

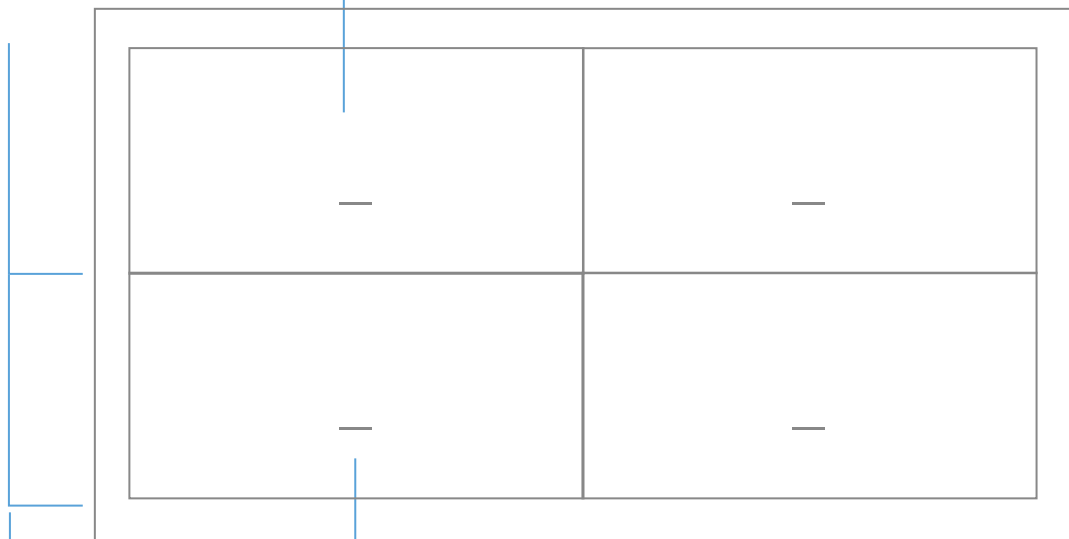

Vippbrytarna förblir alltid i samma läge.

Matrisarrangemanget  
är mer användarvänligt och lätt att komma ihåg.





# Lek med ljus, allt är möjligt



Dimmern tar dig till en ny dimension. Skapar den atmosfär du vill ha i det ögonblicket. Det är lika lätt som att dra ditt finger.

Formen reflekterar dess huvudfunktion som strömbrytare och dess funktion som dimmer.

Detta gör att seriens användbarhet bibehålls för på-/avfunktioner.

Universalsenhet för belastningskontroll. Självkalibreringsalternativ för belastningstyp.

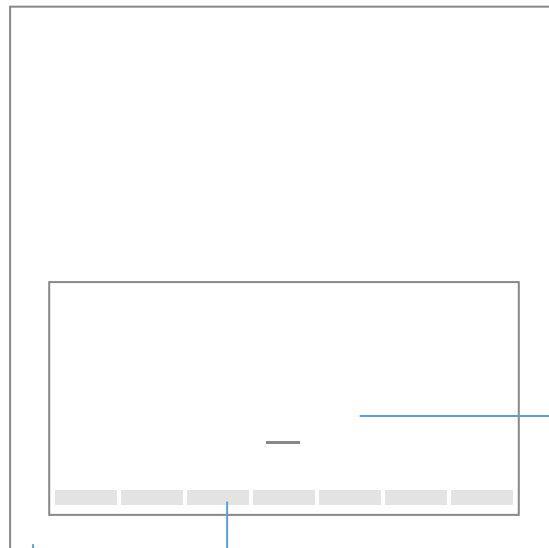

Beröringskänslig yta som låter dig mjukt dra fingret för att få den ljusnivå du vill ha.

Synlig teknik: Ljusindikator som informerar dig före, under och efter att du har tätt luset och visar dig ljusets dimningsnivå.

Dess elektroniska mekanik och extraingång gör den till en mycket mångsidig produkt skapad för iO Simons digitala värld.

# Styr ljuset naturligt, som du önskar



Tryckknappsbrytaren för styrning av persienner har två interaktiva områden på samma brytare så att seriens modulära format bibehålls.

Dess elektroniska mekanik gör det till en produkt skapad för iO Simons digitala värld.

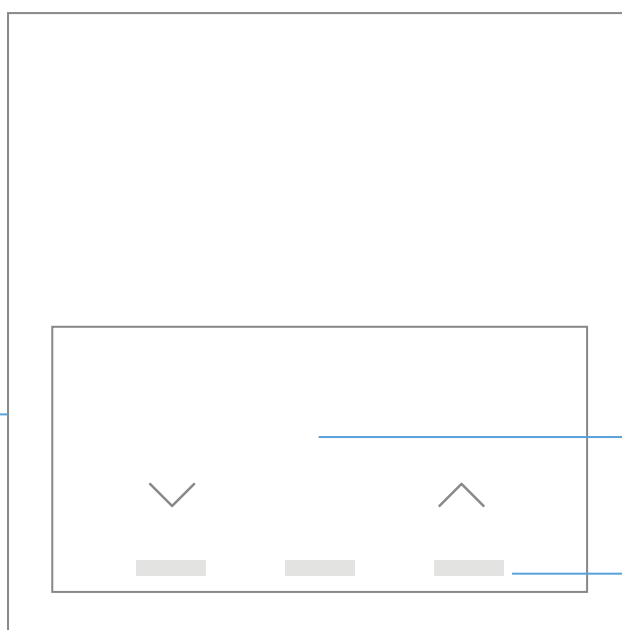

Automatisk kalibrering för upp- och neddragnetider för persiennerna.

Ljusindikatorer med LED-teknik. De visar när enheten är i drift och även underinstallationen.

Beröringsavkänning på två olika, stora ytor. Genom enbart beröring kan du dra upp eller ner persiennerna utan att byta enhet.





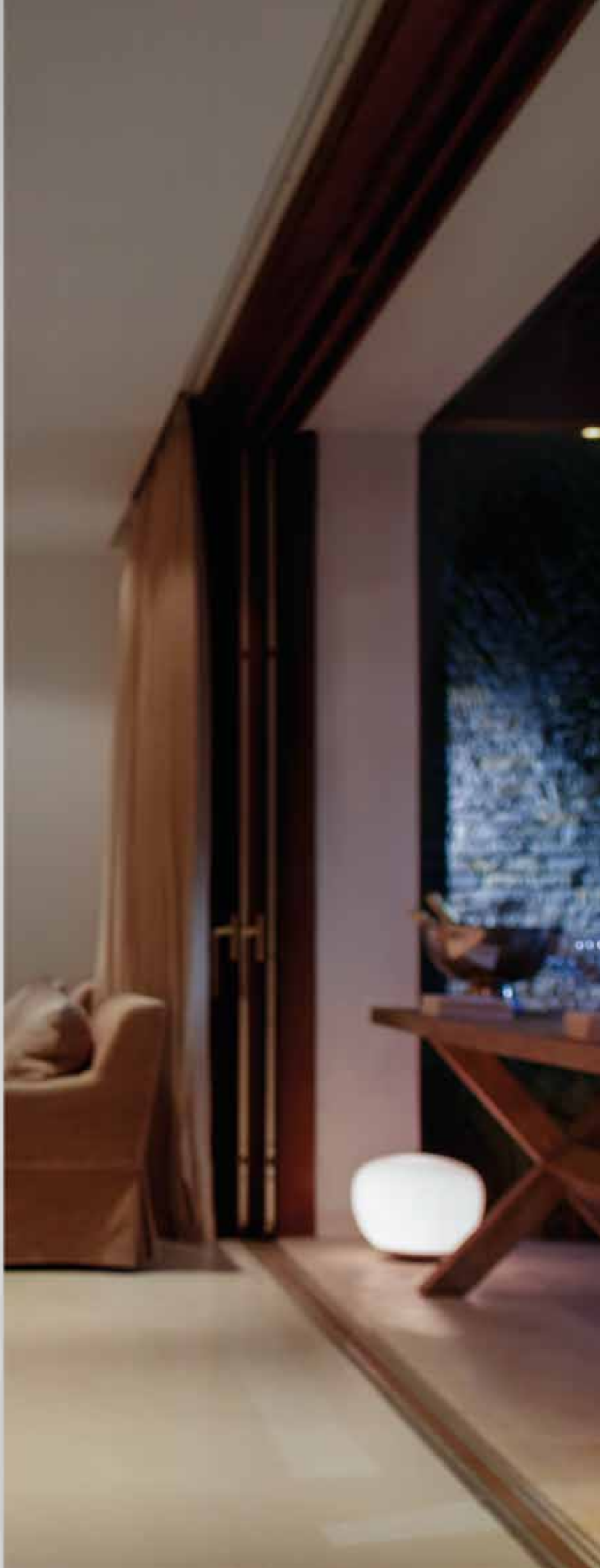

*Design*

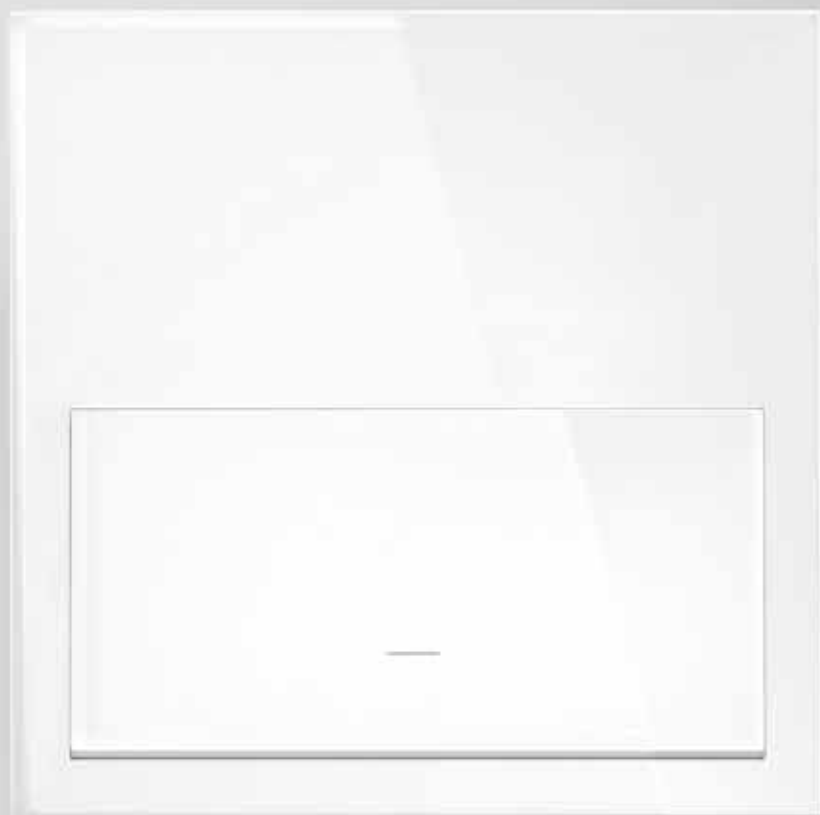

# Form och funktion: den perfekta kombinationen

---

Dess snygga design, distinkta färger och diskreta men perfekta yta får dig att uppskatta skönheten i det enkla.

En design utformad med ett mål i åtanke: att göra dess funktioner så användarvänliga att du kan använda den med slutna ögon.

---

## *Två färger: svart och vitt.*

Yta med kvartseffekt.



## *3 utföranden.*

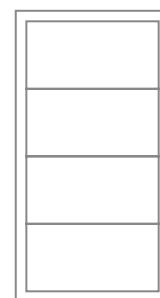
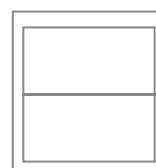
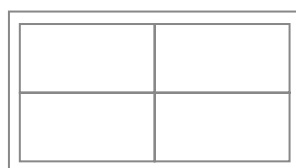
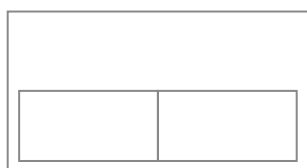
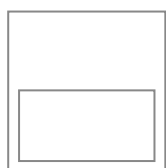

Minimal

Matrix

Vertikal

*För första gången ligger  
seriens fokus på brytaren och  
inte på ramen.*

Perfekt anpassad  
ram och knapp.

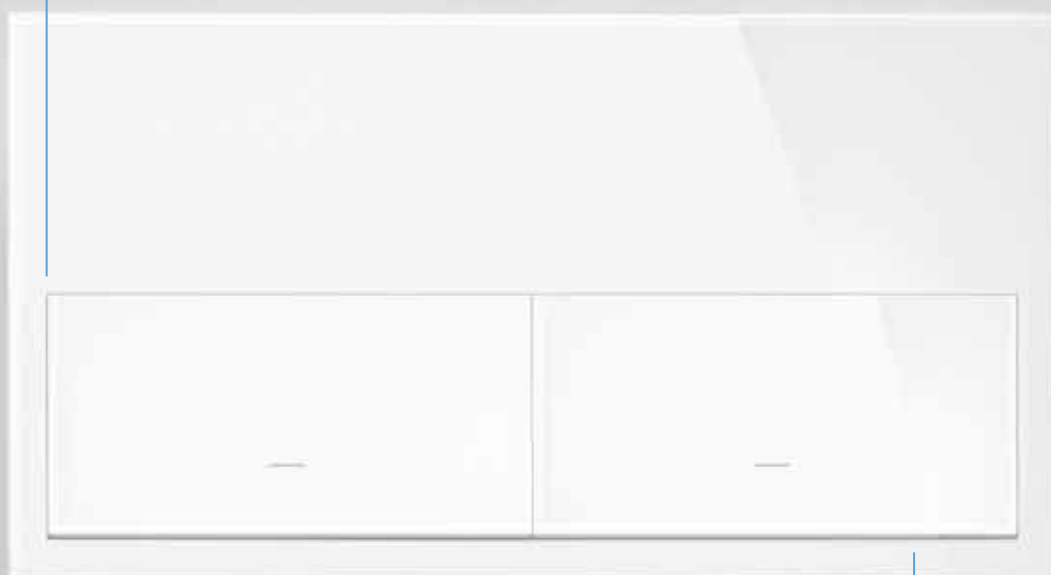

Knappen sticker ut ytterst lite och förblir i samma läge.

# Kombinationer som får en ny betydelse

---

Simon 100 föddes för att göra din installation bättre! Det är därför det finns flera kombinationer med olika funktioner för alla dina behov.

---

*Lösningar skapade för varje rum.*



SOVRUMS-KIT

Vägguttag + dimmerbrytare + USB-laddare



TV-KIT

Vägguttag + HDMI + USB + TV + RJ45

*Ren design*



Att sätta ihop produkten som paket låter oss avlägsna sladdar som skulle ha tillkommit om fler funktioner lades till senare.



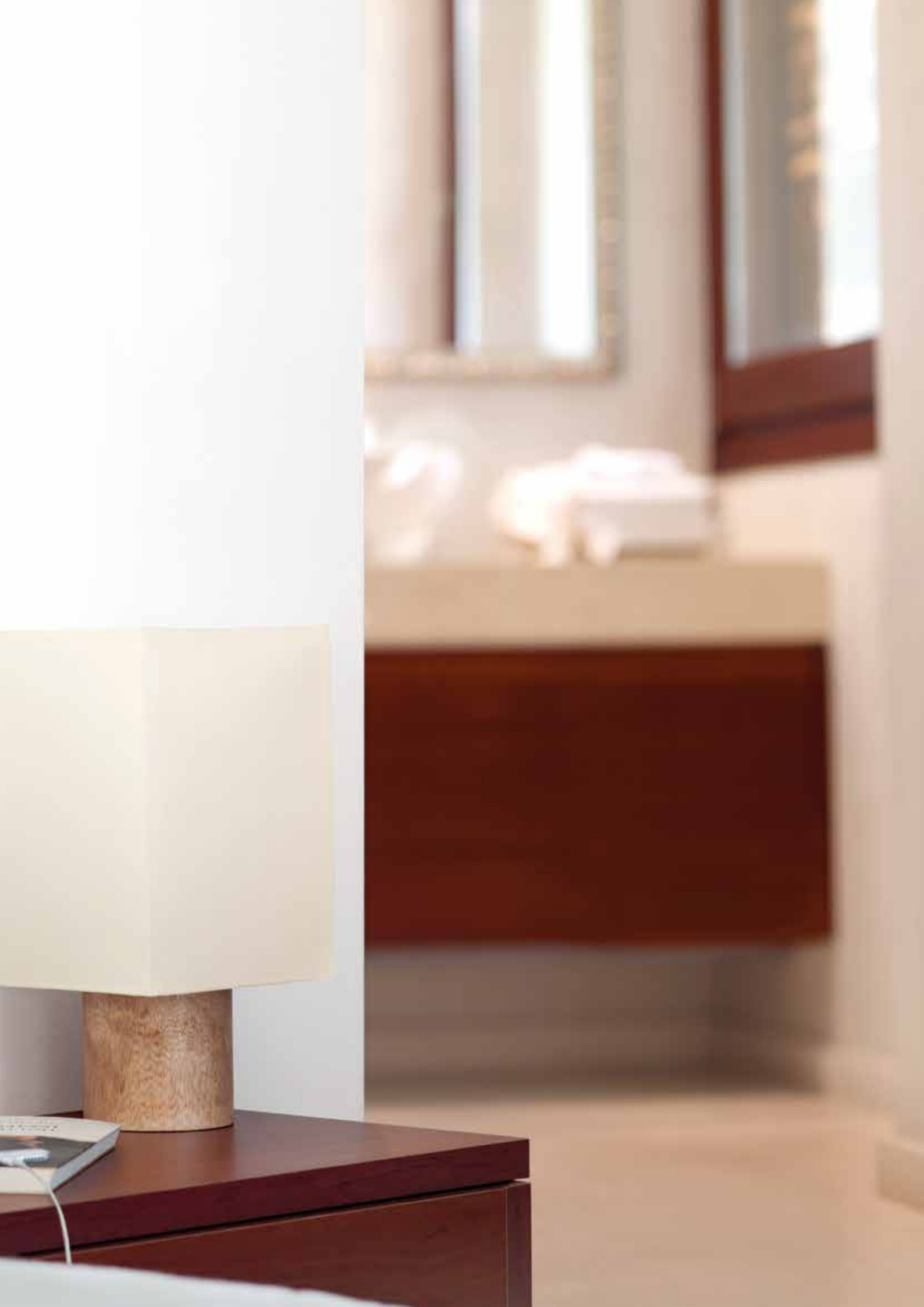



# En ny inomhusvärld



Den nya 100-serien är resultatet av många års forskning för att få fram en bekvämare, säkrare installation baserad på innovativ mekanik.

# Skapa en ny filosofi

Simon 100 har bestämt sig för att tänka om när det gäller hur brytare fungerar och söka en ny infallsvinkel baserad på logik. Ett sökande som resulterade i utvecklandet av en mekanik som skulle bli enklare att installera och använda.

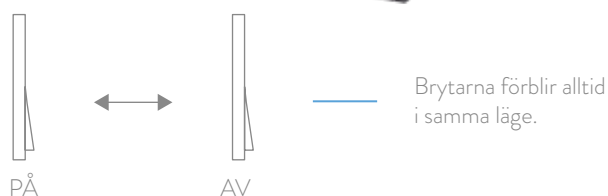
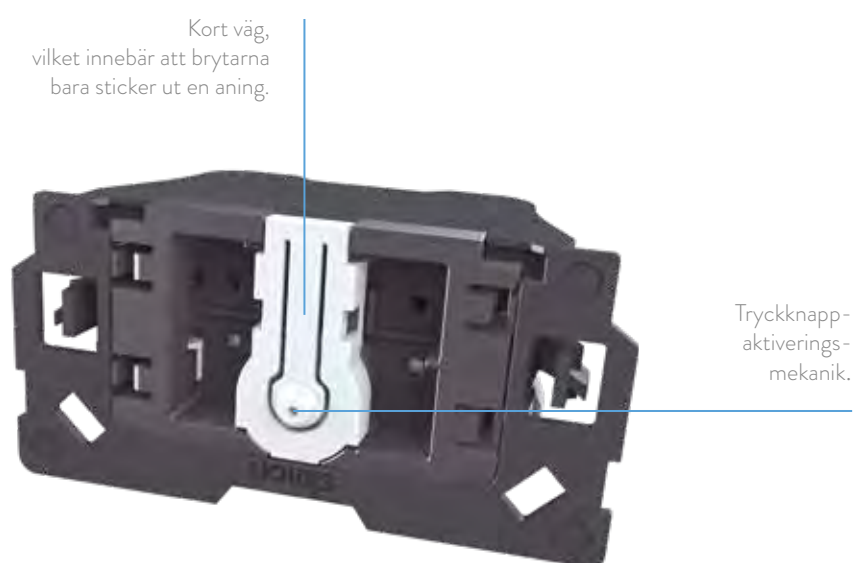

## Hur fungerar tryckknappsteknologin?

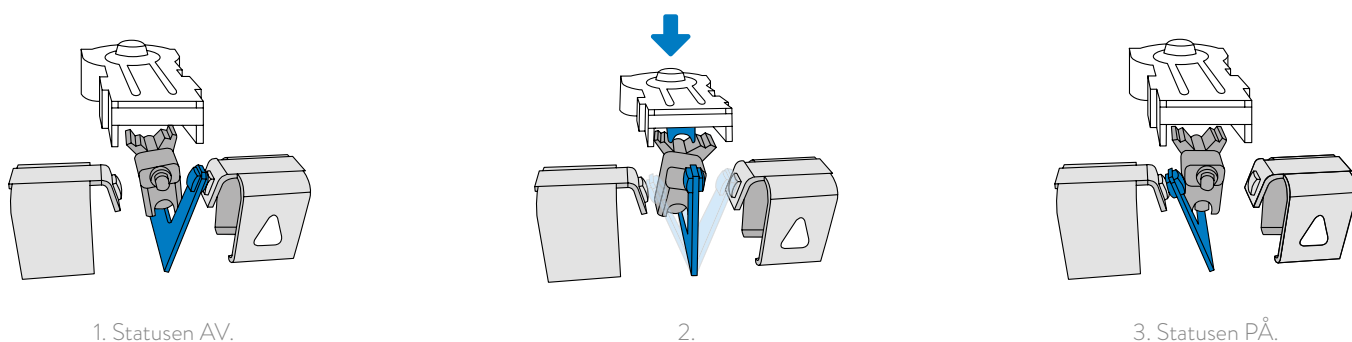

# Snabb och säker anslutning

Mekaniken har ett system för terminalanslutning med one click, en revolution inom säkerhet, hastighet och enkel installation.

*Hur fungerar det? one click utan att behöva skala sladden.*



Sätt i sladden i terminalen utan att skala den och tryck på spaken tills du hör ett klick. Det är allt.

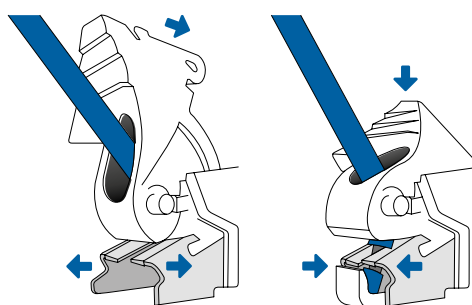

Stiftet är format som en kniv. När du för in sladden och trycker på spaken skär eller delar bladet isoleringsdelen till de får kontakt med den strömförande delen av sladden. Så enkelt är det! Sladden behöver inte skalas och det ger en mängd fördelar.



Installationen tar mindre än halva tiden eftersom du inte behöver skala sladden.

De strömförande delarna förblir i mekaniken utan risk för att några sladdar sticker ut och orsakar elektriska problem.



Kräver inga verktyg.

# Uttaget

Vägguttaget i 100-serien är för närvarande det säkraste, bekvämaste och mest lättinstallerade tack vare sin one click teknik för terminalanslutning där du slipper skala sladden.

*Det första uttaget på marknaden som inte kräver att sladden skalas.*

Termineringen görs enkelt på samma sida och gör att sladdarna kan fästas en och en eller tre samtidigt.



Det är mycket säkrare att separera in- och utgående sladdar i olika hål.

Spakarna, stora och enkla att trycka in, anpassar sig efter ditt finger.

Tillkoppling på sidan skapar mer utrymme i dosan. Detta ger bättre distribution av sladdarna och gör det enklare att installera uttaget i dosan.

# Utnyttja utrymme på ett bättre sätt

Med föresatsen att förbättra varje element för att göra installationen enklare gör det nya uttagets design mesta möjliga av utrymmet.



Genom att trycka vägguttaget mot ramhållaren passar mekaniken in sig korrekt.

Produktens avancerade inpassningssystem förbättrar distributionen av kablar i dosan.



Dessutom är det nya skruvfria höljet en estetisk förbättring och gör monteringen snabbare och enklare.

# Perfekt inpassning

En enda ramhållare används för alla element  
för att säkerställa perfekt inriktning.

Eftersom det är en känd svårighet att  
rikta in ramarna har  
Simon<sup>100</sup> utvecklat den första samlade ramhållaren  
med 1, 2, 3 eller 4 moduler.



Eftersom det är en enda  
struktur ger den stabilitet  
och dess enkla inpassning  
sparar massor av tid.

Dessutom, eftersom den stöder alla element,  
har den en perfekt design med alla brytare i linje och är  
enkel att installera även på ojämna ytor.

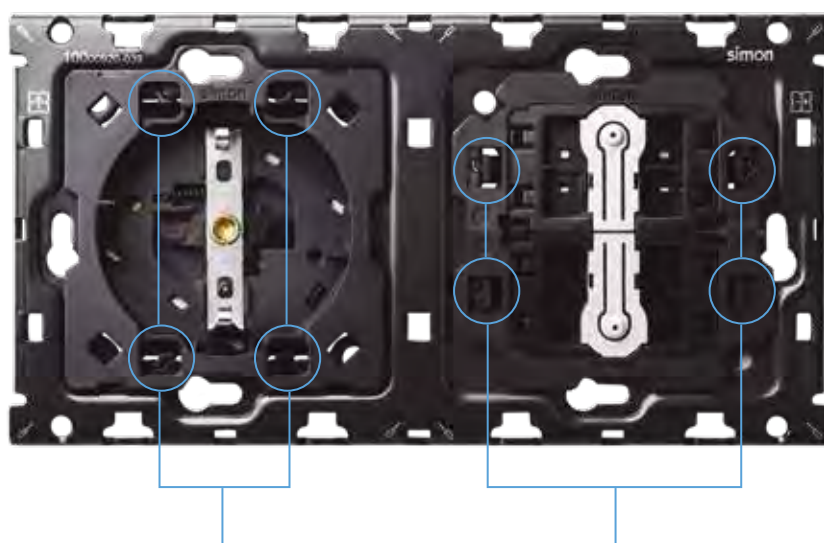

Dess enkla främre klämmor  
gör att de går att lossa en och en  
för enkel borttagning.







# *Porten in i iO Simons universum*



Simon100 iO är den första brytarserien som integrerar smart  
med standard.

Den låter dig koppla samman dina enheter och ge utrymmen en ny dimension.  
Gör dem till dina utrymmen, enkelt och intuitivt.

# Digitalisera utrymmen



Hittills har utrymmen varit perfekta passiva medel för din bekvämlighet. **iO Simon** föreslår att du ger ditt utrymme en ny dimension genom att förvandla det till ett aktivt medel för din bekvämlighet.

## Dörren in.

**iO Simons HUB**-uttag är ett avgörande element som öppnar dörren till detta utrymme. Den grupperar och kopplar ihop **iO Simon**-enheterna i installationen och ansluter dem till den digitala världen.

**iO Simon**-enheterna använder protokoll baserade på den trådlösa **Z-wave** standarden.



## Nyckeln

En revolutionerande vippbrytare som ser normal ut kan förvandla en elektronisk mekanik till en anslutningsbar **iO Simon** mekanik. Du kommer in i denna nya värld bara genom att byta den. Det är enkelt och kräver inte att du byter hela brytaren eller gör om installationen.



---

## Miljön.

Ditt utrymme bedöms inte enbart av takhöjden eller väggarnas bredd, utan även av sitt lager av digitala tjänster. Den nya appen Simon`100 iO låter dig styra detta nya utrymme och välja upplevelser efter dina behov.

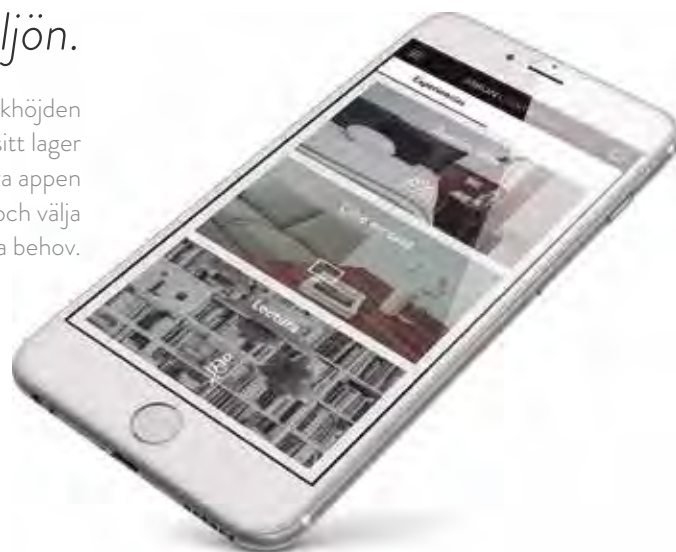

---

## Appen.

Appen Simon`100 iO låter dig förbättra de funktioner som finns tillgängliga i iO Simons anslutningsbarabrytare utan att du behöver byta ut den vanliga manuella funktionen.

---

## Webben.

Tack vare den senaste teknologin har du åtkomst till alla enheter och funktioner i hemmet, oavsett var du befinner dig.



---

## Tiden.

För första gången byter vi från ett analogt till ett digitalt system. Detta gör det möjligt att installera iO Simon-enheter och snabbt konfigurera dem tack vare deras enkelhet.

---

## Atmosfären.

Elementen i iO Simon samexisterar och är kompatibla med konventionella installationer. De kräver inte att en specifik buss används och elkablarna i ditt hem blir nu dina allierade.

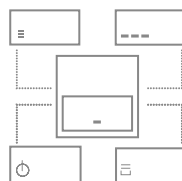

# Lätta att installera och konfigurera

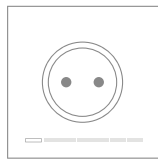

## Möjligheter.

Upplevelser skapas och avnjuts och samma installation behålls. Du kan använda iO Simons elektroniska mekaniker var för sig, men du kan också använda dem i de scenarior du har angivit.



## Fingret.

Appen iO Simon ger ett enkelt sätt att konfigurera upplevelserna och förbättra deras funktioner med bara ett klick.

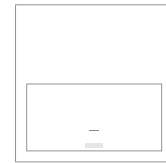

## Med bara 3 element.

För att skapa en upplevelse behöver du appen, iO Simons HUB-uttag och iO Simons anslutningsbara mekaniker kopplade till den befintliga installationen.

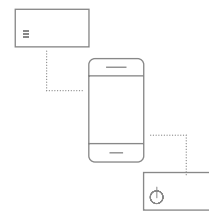

## Och ett naturligt manöverdon.

Appen låter dig koppla ihop upplevelser med iO Simons brytare. Detta låter dig aktivera vilket scenario du vill från själva mekaniken, så du behöver inte använda appen för att njuta av dem.



# Se din installation växa

Du kan med största lätthet förvandla en konventionell enhet till en anslutningsbar **iO** Simon-enhet.

På så sätt kan du uppnå något som tidigare var otänkbart i ditt utrymme, något lika dynamiskt som ditt liv. Ett utrymme som växer med dig.

## Från Simon 100 till Simon 100 **iO**.

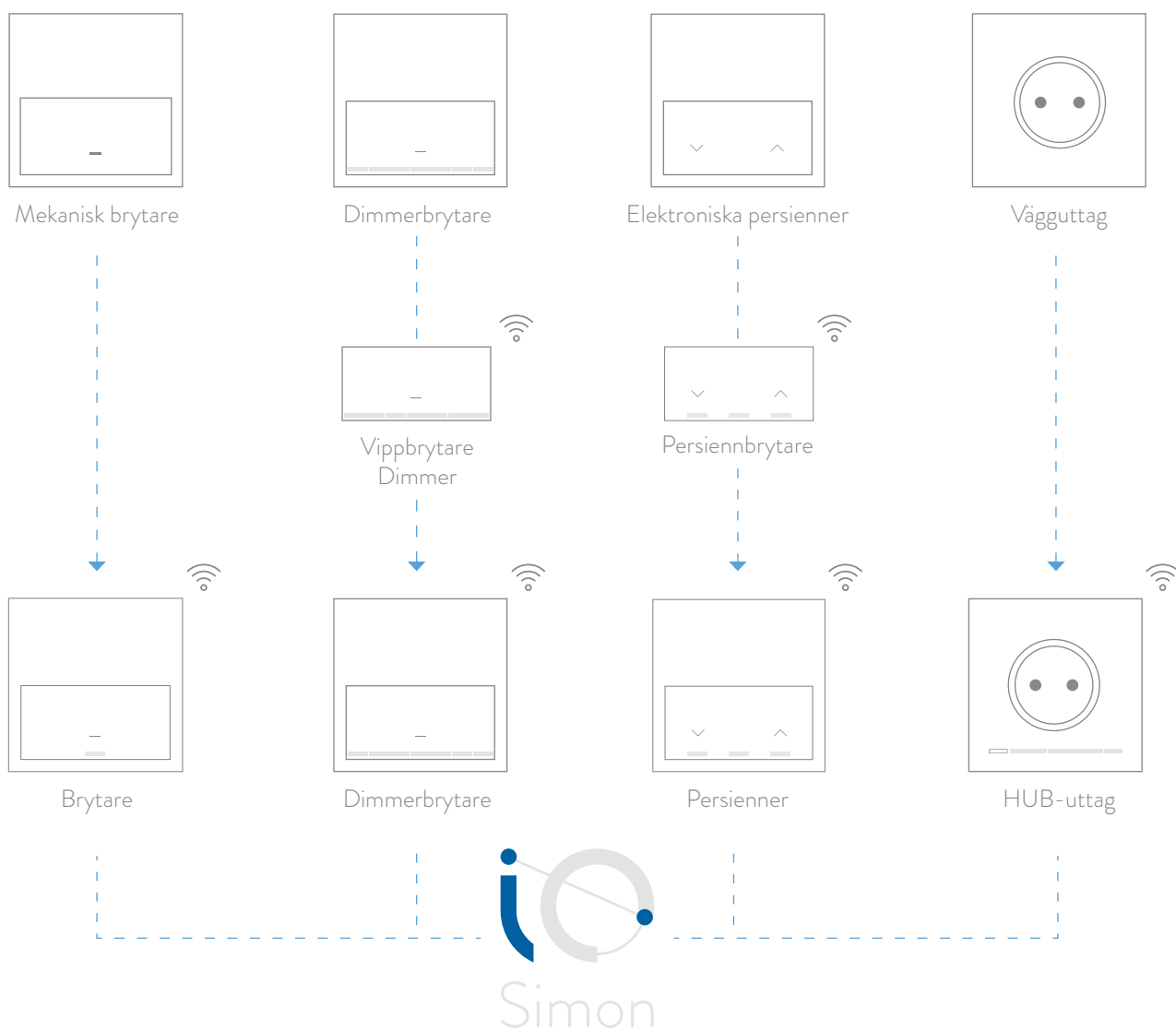

---

## iO Simon masterbrytare.

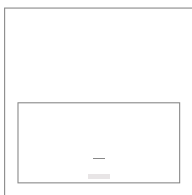

Master persienn  
iO Simon

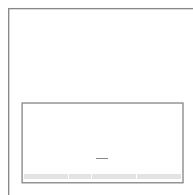

Master dimmer  
iO Simon

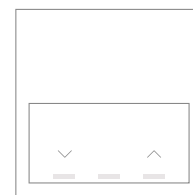

Master persienn  
iO Simon

---

## *Ditt utrymme, lika dynamiskt som ditt liv.*

Utan att byta den traditionella installationen i ditt hus.  
Enkel överföring av åtgärder från en enhet till en annan.  
Ger dig flexibilitet om du ändrar layouten eller förlänger  
åtkomstpunkter. Så enkelt är det.

# Låt din installation växa med dina behov

**iO** Simons masterbrytare låter dig aktivera dina upplevelser genom att du trycker på mekaniken på det vanliga sättet. Precis som du gör med dina vanliga enheter.

De förenar också de allra vanligaste funktionerna och låter dig lägga till fler uppgifter i enlighet med dina behov.



## **iO** *Simon masterbrytare.*

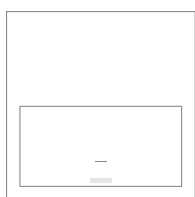

**iO** Simon Master persienn

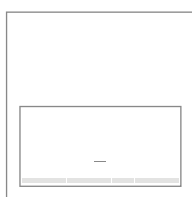

**iO** Simon Master dimmer

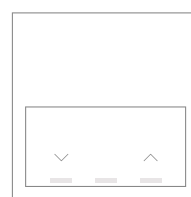

**iO** Simon Master persienn

Allt av.

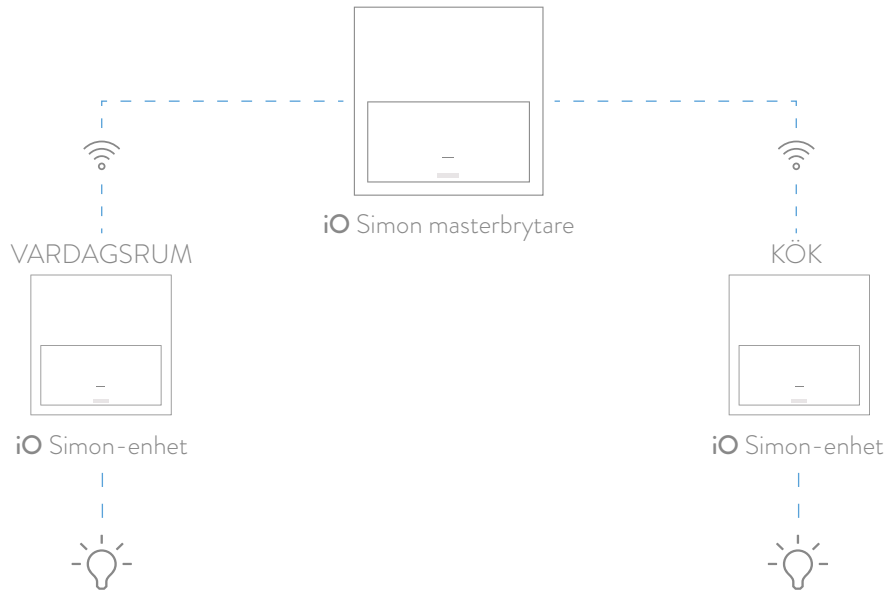

En kontroll för alla personer.

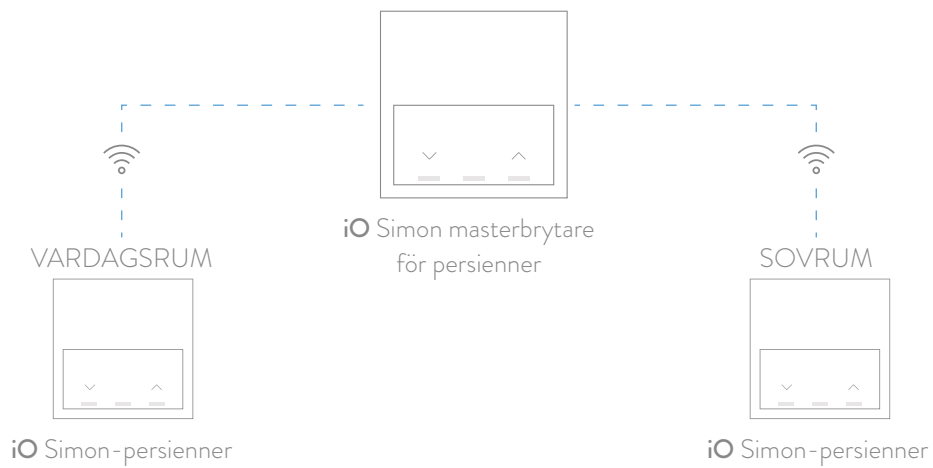

Upplevelseaktivator.

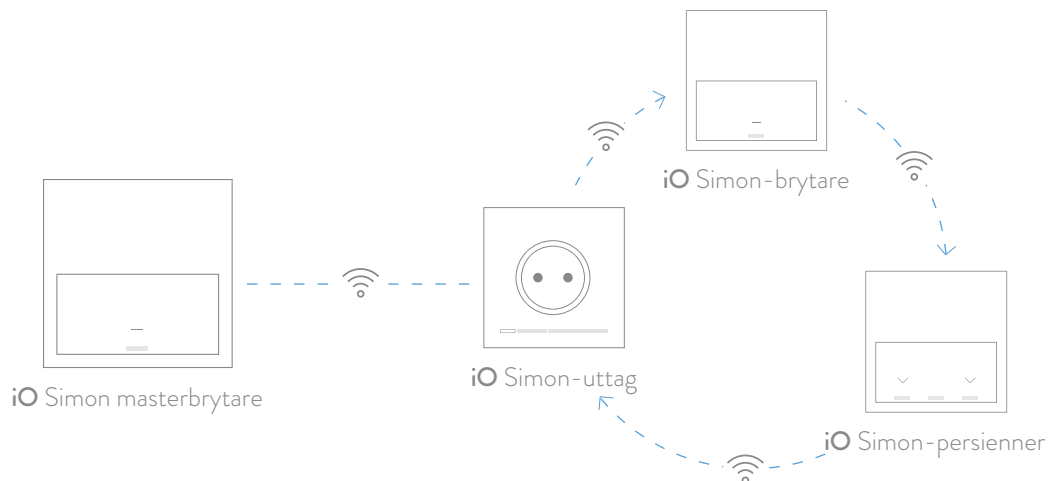

# En värld av upplevelser

iO Simon avslöjar sina möjligheter genom en värld full av upplevelser som du kan välja och anpassa efter din egen livsstil.

Genom den enkla installationen av iO Simon-komponenter erbjuder vi dig lösningar för att aktivera ditt utrymme och hitta nya sätt att interagera med det och andra som bor i det.

Det är därför de har designats med denna nya värld i åtanke.



## God morgon.

Ljus och persienner anpassar sig efter din rytm för att göra det till ett nöje att vakna.

Ställ in din upplevelse i appen.  
Det är så enkelt:

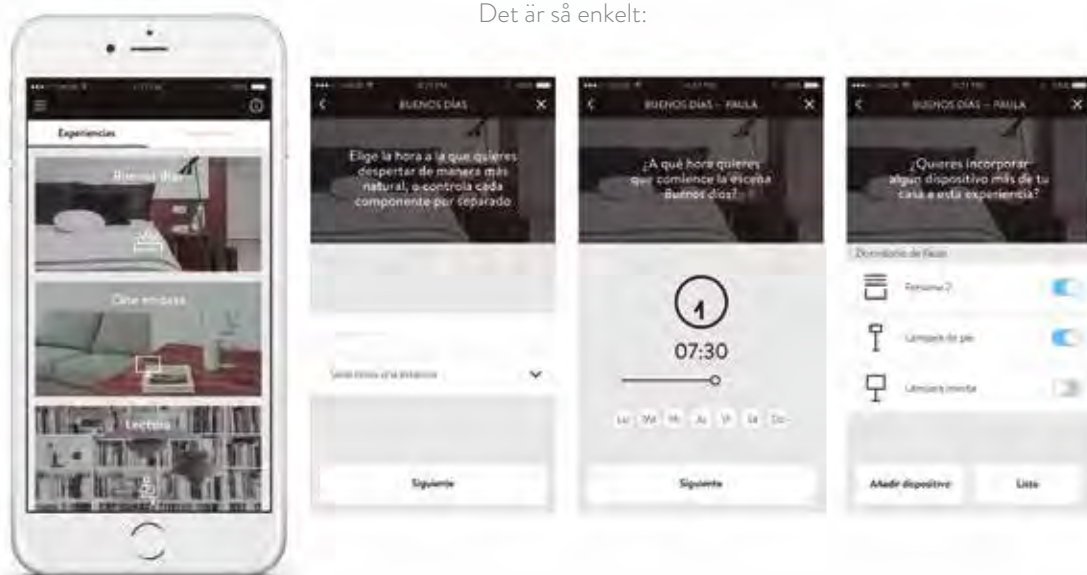

07:20

Ljuset tänds gradvis i ditt sovrum.



07:25

Dina persienner dras upp tills du ser solen.



07:30

Ditt iO Simon-uttag sätts på för att starta din kaffebryggare.

iO Simon-enheter som skapar denna upplevelse:

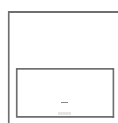

iO Simon dimmerbrytare

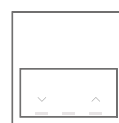

iO Simon-persienner



iO Simon-uttag

## *Simon 100 iO föreslår en serie upplevelser som du kan njuta av när du behöver dem mest.*

iO Simons enheter låter dig njuta av en rad olika upplevelser. Du kan t.o.m. skapa dina egna. Ju fler iO Simon-enheter du har, desto fler trevliga upplevelser får du.

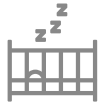

### *Sov gott.*

Du behöver inte längre gå från rum till rum för att få allt klart. Bestäm bara vilken atmosfär du vill ha när du sover genom att trycka på en knapp.



### *Hem ljuva hem.*

Ditt hem gör sig redo att välkomna dig precis på det sätt du vill.



### *Godnatt.*

Ditt sovrum blir klart så att du kan sova gott.



### *Närvarosimulator.*

Förhindra inbrott genom att förhindra att folk vet om du är hemma eller inte.



### *Kapten planet.*

Gör energiförbrukningsregler för ditt hem till ett spel och se vem som bäst på att hålla dem.



### *Ansvarsfull energibesparing.*

Styr de största energikostnaderna i ditt hem.

# Skapad för att anpassa sig till ditt dagliga liv

De elektroniska mekanikerna kan bli till **iO** Simons anslutningsbara mekaniker. På det sättet kan du öka funktionerna för installationen hur du vill.

---

## Hur? Det är enkelt

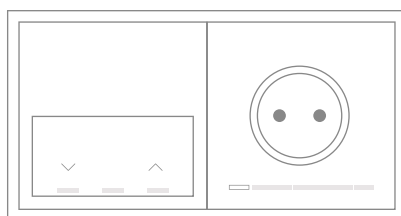

1. Sätt ett **iO** Simon HUB-uttag i en **iO** Simon huvudbrytare för persienner.

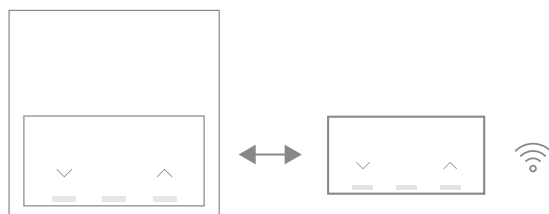

2. Ta bort de gamla persiennbrytarna och ersätt dem med **iO** Simons anslutningsbara persiennbrytare.



3. Konfigurera appen så att de dras upp och dras ner med **iO** Simons huvudbrytare för persienner.

## Där allt kan göra allt

Med appen kan du aktivera alla funktioner i dina iO Simon anslutningsbara mekaniker. Så i ett och samma iO Simon HUB-uttag kan du ha olika funktioner som du enkelt konfigurerar själv utan att behöva kontakta ett proffs.



## Utöka eller inaktivera dess funktioner

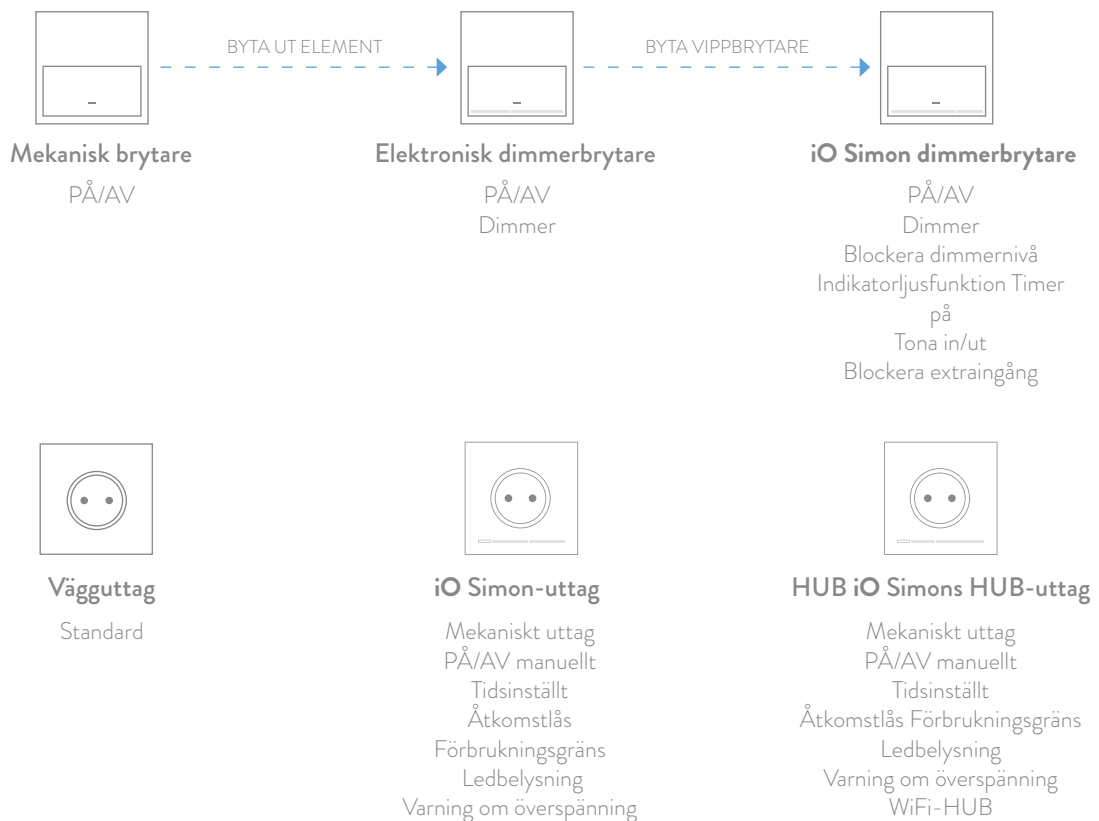

---

## *Där du är allt som behövs.*

Det är, kort och gott, ett anslutet system som ger dig personanpassade och skalbara lösningar utan att du behöver ändra originalinstallationen. Det anpassar sig efter varje användares behov, och viktigast av allt, efter dina behov.



# Funktioner

---

## Bild, data och ljud



VGA + miniuttag



HDMI



HDMI + USB



3 RCA + USB



TV + RJ45



2 x RJ45



TV + RJ45



2 x USB

---

## Vägguttag



Vägguttag



Dubbel USB-laddare



USB-laddare



Vägguttag med USB-laddare



Kabeluttag



Kabeluttag

---

## Bekvämlighet



Persienners



Termostat

---

## Belysningskontroll



Brytare  
Tvåvägsbrytare  
Tryckknappar  
Mellanliggande



Brytare  
Dimmer



Närvarodetektor



Kortläsare

---

iO Simon



Uttag  
HUB



Uttag



Brytare



Brytare  
Dimmer



Persienner



Masterbrytare



Masterbrytare  
Dimmer



Masterbrytare  
Persienner



Masterbrytare  
Batteri



Masterbrytare för  
persienner Batteri



Termostat



# Belysningskontroll och bekvämlighetskit



1 Trappbrytare



2 Trappbrytare  
-  
1 Kronbrytare



2 Trappbrytare



3 trappbrytare



Persienner



Dimmer

---

## Vägguttagskit



1 vägguttag



2 vägguttag



1 vägguttag + dubbel USB-laddare



3 vägguttag



4 vägguttag



2 vägguttag + dubbel USB-laddare

---

## Kit med snabbbladdning\*



Vägguttag  
med USB-laddare



1 vägguttag + snabbbladdande dubbel  
USB-laddare



2 vägguttag med USB-laddare



1 vägguttag med USB-laddare och 2 tvåvägsbrytare



2 vägguttag + snabbbladdande dubbel USB-laddare



2 vägguttag + snabbbladdande dubbel USB-laddare  
+ 2 x RJ45

\* Med smart laddning (2,1A)

---

## Belysningskontroll och komfortkit + vägguttag + snabbladdning + vad du vill....



1 vägguttag + 1 dimmerbrytare  
+ 1 USB-laddare



1 vägguttag + 1 dimmerbrytare  
+ 1 USB-laddare



1 vägguttag + 1 tvåvägsbrytare  
+ 1 USB-laddare



1 vägguttag + 1 tvåvägsbrytare  
+ 1 USB-laddare



1 vägguttag + 1 tvåvägsbrytare  
-

1 vägguttag + 1 mellanliggande brytare  
+ 1 USB-laddare

1 vägguttag + 1 mellanliggande brytare  
+ 1 USB-laddare

1 vägguttag + 2 tvåvägsbrytare



1 vägguttag + dubbel USB-laddare  
1 persiennbrytare + 1 tvåvägsbrytare



2 vägguttag + 2 tvåvägsbrytare

1 vägguttag + dubbel USB-laddare  
1 persiennbrytare + 1 mellanliggande brytare

---

## Data-/ljud-/bildkit



RJ45



2x RJ45



1 vägguttag + TV + RJ45



2 vägguttag + TV + RJ45



1 vägguttag + HDMI + USB + TV + RJ45



1 vägguttag + 2x HDMI + 2x USB



2 vägguttag + HDMI + USB + TV + RJ45

---

## iO Simon-Kit



Dimmer



Persienn



Brytare



2 Master



Uttag

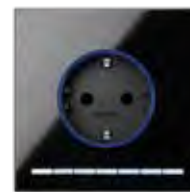

HUB-uttag\*

\*Nästa lansering





# Tillhandahålles i 3 olika varianter

- 1: Komplet
- 2: KIT
- 3: Tapas



STÅLRAM



KIT - FRONT



STÅLRAM



MEKANIK

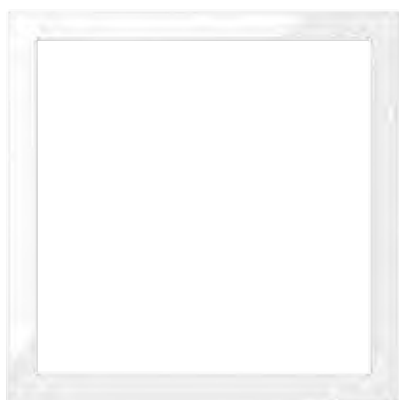

RAM

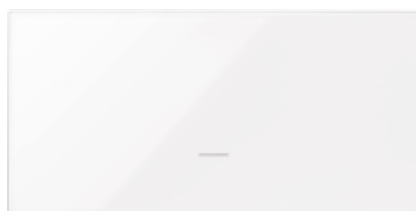

VIPPA



# Lista 13

## DIMMER KOMPLETT



E-NR	BESKRIVNING	Hur man beställer	Färg
<b>1360482</b> <input type="checkbox"/>	Dimmer LED 120W komplett S100	Komplett	Vit
<b>1360538</b> <input checked="" type="checkbox"/>			

## DIMMER



E-NR	BESKRIVNING	Last				Anslutning
<b>1360474</b>	Dimmer LED 120W Tapas S100	50-240 W (230V~) 	50-240 W (230V~) 	50-240 W (230V~) 	9-100 W (230V~) 	127-230Vac Skruv

+ VIPPA



<b>1360475</b> <input type="checkbox"/>	Dimmerfront m/ljus S100
<b>1360477</b> <input checked="" type="checkbox"/>	

## RÖRELSESVAKT, PIR



E-NR	BESKRIVNING	Vinkel	Rekkevidde	Tidsinstilling	Last					
<b>1301095</b>	Rörelsesvakt Tapas max 800W S100	105°	8m	15sek-10min	800W 	800W 	800W 	60 VA 	50W 	230V~

+ FRONT



<b>1301101</b> <input type="checkbox"/>	Rörelsesvakt front S100
<b>1301102</b> <input checked="" type="checkbox"/>	

# Lista 18

## BRYTARE KOMPLETT

	E-NR	BESKRIVNING	Hur man beställer	Anslutning	Färg
	<b>1891658</b> <input type="checkbox"/>	Brytare inf 10/6 komplett S100		Komplett	1-click
<b>1891705</b> <input checked="" type="checkbox"/>	Komplett			1-click	Svart

	E-NR	BESKRIVNING	Hur man beställer	Anslutning	Färg
	<b>1891659</b> <input type="checkbox"/>	Brytare inf 10/2 komplett S100		Komplett	1-click
<b>1891707</b> <input checked="" type="checkbox"/>	Komplett			1-click	Svart

## BRYTARE KIT

### KIT FRONT

	E-NR	BESKRIVNING	Hur man beställer
	<b>1891632</b> <input type="checkbox"/>	Kit-front brytare S100	
<b>1891633</b> <input checked="" type="checkbox"/>	Kit-front		

	E-NR	BESKRIVNING	Hur man beställer
	<b>1891634</b> <input type="checkbox"/>	Kit-front 2Xbrytare S100	
<b>1891635</b> <input checked="" type="checkbox"/>	Kit-front		

	E-NR	BESKRIVNING	Hur man beställer
	<b>1891784</b> <input type="checkbox"/>	Kit-front 2-pol S100	
<b>1891785</b> <input checked="" type="checkbox"/>	Kit-front		

### KIT BASE

	E-NR	BESKRIVNING	Hur man beställer	Anslutning
	<b>1891620</b>	Kit-base brytare 10/6 S100		Kit-base
<b>1891621</b>	Kit-base			1-click

	E-NR	BESKRIVNING	Hur man beställer	Anslutning
	<b>1891622</b>	Kit-base 2Xbrytare S100		Kit-base
	Kit-base			1-click

	E-NR	BESKRIVNING	Hur man beställer	Anslutning
	<b>1891627</b>	Kit-base brytare 10/2 S100		Kit-base
	Kit-base			Snabb

## BRYTARE TAPAS

E-NR	BESKRIVNING	Anslutning		
<b>1891569</b>	Brytare Tapas 10/6 S100	10 AX	250 V~	1 Click
<b>1891568</b>	Brytare Tapas impuls 10A S100	10 AX	250 V~	1 Click
<b>1891570</b>	Brytare Tapas 10/7 S100	10 AX	250 V~	1 Click
<b>1891565</b>	Brytare Tapas 10/2 S100	10 AX	250 V~	Snabb

E-NR	BESKRIVNING	Anslutning		
<b>1891591</b>	Elektronisk tryckknapp, ingen last Tapas S100		230 V~	Skruv

## TRYCKKNAPPAR

E-NR	BESKRIVNING	Hur man beställer	Anslutning	Färg
<b>1891546</b> <input type="checkbox"/>	Vippa för brytare S100	Tapas		Vit
<b>1891547</b> <input checked="" type="checkbox"/>		Tapas		Svart

E-NR	BESKRIVNING	Hur man beställer	Anslutning	Färg
<b>1891566</b> <input type="checkbox"/>	Vippa för 2-pol brytare S100	Tapas		Vit
<b>1891567</b> <input checked="" type="checkbox"/>		Tapas		Svart

E-NR	BESKRIVNING	Hur man beställer	Anslutning	Färg
<b>1891548</b> <input type="checkbox"/>	Vippa för dörrklocka S100	Tapas		Vit
<b>1891549</b> <input checked="" type="checkbox"/>		Tapas		Svart

E-NR	BESKRIVNING	Hur man beställer	Anslutning	Färg
<b>1891708</b> <input type="checkbox"/>	Vippa för signalbrytare S100	Tapas		Vit
<b>1891709</b> <input checked="" type="checkbox"/>		Tapas		Svart

## JALUSIBRYTARE

E-NR	BESKRIVNING	Last		Anslutning
<b>1891592</b>	Jallusbrytare Tapas S100	50-700 VA (230Vac)	127-230Vac	Skruv

+ VIPPA

<b>1891589</b> <input type="checkbox"/>	Vippa för jallusbrytare S100
<b>1891590</b> <input checked="" type="checkbox"/>	

# HOTELKORTSBRYTARE

	E-NR	BESKRIVNING	Anslutning	
	<b>1891574</b>	Hotellkortsbrytare 10A S100	'10 (1,5 ind.) A	250 V~ Snabb
+ FRONT		<b>1891563</b> <input type="checkbox"/> <b>1891564</b> <input checked="" type="checkbox"/>	Front hotellkortsbrytare S100	

# RAMAR

## METALLRAMAR

	E-NR	BESKRIVNING	Hur man beställer
	<b>1891585</b>	Metallram 1-facks S100	Tapas

	E-NR	BESKRIVNING	Hur man beställer
	<b>1891586</b>	Metallram 2-facks S100	Tapas

	E-NR	BESKRIVNING	Hur man beställer
	<b>1891587</b>	Metallram 3-facks S100	Tapas

	E-NR	BESKRIVNING	Hur man beställer
	<b>1891588</b>	Metallram 4-facks S100	Tapas

## RAMAR

	E-NR	BESKRIVNING	Hur man beställer
	<b>1891575</b> <input type="checkbox"/> <b>1891576</b> <input checked="" type="checkbox"/>	Ram 1-facks Tapas H+V S100	Tapas

	E-NR	BESKRIVNING	Hur man beställer
	<b>1891577</b> <input type="checkbox"/> <b>1891578</b> <input checked="" type="checkbox"/>	Ram 2-facks Tapas H+V S100	Tapas

E-NR	BESKRIVNING	Hur man beställer
<b>1891579</b> <input type="checkbox"/>	Ram 3-facks Tapas H+V S100	Tapas
<b>1891580</b> <input checked="" type="checkbox"/>		

E-NR	BESKRIVNING	Hur man beställer
<b>1891581</b> <input type="checkbox"/>	Ram 4-facks Tapas H+V S100	Tapas
<b>1891582</b> <input checked="" type="checkbox"/>		

## RAMAR KIT

E-NR	BESKRIVNING	Hur man beställer
<b>1891594</b> <input type="checkbox"/>	Ram 1-facks Minimal S100	Tapas    Horizontal
<b>1891595</b> <input checked="" type="checkbox"/>		

E-NR	BESKRIVNING	Hur man beställer
<b>1891596</b> <input type="checkbox"/>	Ram 2-facks Minimal horisontal S100	Tapas    Horizontal
<b>1891597</b> <input checked="" type="checkbox"/>		

E-NR	BESKRIVNING	Hur man beställer
<b>1891598</b> <input type="checkbox"/>	Ram 3-facks Minimal horisontal S100	Tapas    Horizontal
<b>1891599</b> <input checked="" type="checkbox"/>		

E-NR	BESKRIVNING	Hur man beställer
<b>1891600</b> <input type="checkbox"/>	Ram 4-facks Minimal horisontal S100	Tapas    Horizontal
<b>1891601</b> <input checked="" type="checkbox"/>		

## RAMAR KIT VERTIKAL

E-NR	BESKRIVNING	Hur man beställer
<b>1891614</b> <input type="checkbox"/>	Ram 2-facks Kit 1/2+1/2 S100	Tapas    Vertikal
<b>1891615</b> <input checked="" type="checkbox"/>		

E-NR	BESKRIVNING	Hur man beställer
<b>1891616</b> <input type="checkbox"/>	Ram 2-facks Kit 3X 1/2 S100	Tapas    Vertikal
<b>1891617</b> <input checked="" type="checkbox"/>		

	E-NR	BESKRIVNING	Hur man beställer	
	<b>1891693</b> <input type="checkbox"/>	Ram 3-facks Kit 3X 1/2 S100		Tapas
<b>1891694</b> <input checked="" type="checkbox"/>				

## RAMAR KIT VERTIKAL+HORIZONTAL

	E-NR	BESKRIVNING	Hur man beställer	
	<b>1891782</b> <input type="checkbox"/>	Ram 2-facks Kit 1/1+uttag H+V S100		Kit-front
<b>1891783</b> <input checked="" type="checkbox"/>				

## BLINDLOCK

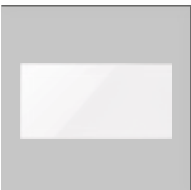
	E-NR	BESKRIVNING	Hur man beställer	
	<b>1891583</b> <input type="checkbox"/>	Blindlock 1/2 modul S100		Tapas
<b>1891584</b> <input checked="" type="checkbox"/>				

	E-NR	BESKRIVNING	Hur man beställer	
	<b>1891691</b> <input type="checkbox"/>	Blindlock 1/1 modul S100		Tapas
<b>1891692</b> <input checked="" type="checkbox"/>				

## VÄGGUTTAG 16A

	E-NR	BESKRIVNING	Hur man beställer	Anslutning	Färg
	<b>1891660</b> <input type="checkbox"/>	1-vägs inf komplett S100		Komplett	1-click
<b>1891661</b> <input checked="" type="checkbox"/>	Komplett			1-click	Svart

	E-NR	BESKRIVNING	Hur man beställer	Anslutning	Färg
	<b>1891662</b> <input type="checkbox"/>	2-vägs inf komplett S100		Komplett	Snabb
<b>1891663</b> <input checked="" type="checkbox"/>	Komplett			Snabb	Svart

	E-NR	BESKRIVNING	Hur man beställer	Anslutning	Färg
	<b>1891664</b> <input type="checkbox"/>	2-vägs inf låg 1 1/2 komplett S100		Komplett	Snabb
<b>1891665</b> <input checked="" type="checkbox"/>	Komplett			Snabb	Svart

## KIT VÄGGUTTAG 16A

### KT FRONT

	E-NR	BESKRIVNING	Färg
	<b>1891640</b> <input type="checkbox"/>	Kit-front 1-vägs uttag m/USB S100	Vit
<b>1891641</b> <input checked="" type="checkbox"/>	Svart		

	E-NR	BESKRIVNING	Färg
	<b>1891636</b> <input type="checkbox"/>	Kit-front för 1-vägs uttag S100	Vit
<b>1891637</b> <input checked="" type="checkbox"/>	Svart		

### KIT BASE

	E-NR	BESKRIVNING	Hur man beställer	Anslutning
	<b>1891625</b>	Kit-base 1-vägs uttag m/USB 2,1A inf S100	Kit-base	Skruv

	E-NR	BESKRIVNING	Hur man beställer	Anslutning
	<b>1891623</b>	Kit-base för 1-vägs uttag S100	Kit-base	1-click

# VÄGGUTTAG TAPAS

	E-NR	BESKRIVNING	Hur man beställer	Anslutning
	<b>1891573</b>	1-vägs uttag 16A Tapas S100	Tapas	1 click

+ FRONT



<b>1891550</b>	<input type="checkbox"/>
<b>1891553</b>	<input checked="" type="checkbox"/>

Front för 1-vägs uttag S100

	E-NR	BESKRIVNING	Hur man beställer	Anslutning
	<b>1891593</b>	1-vägs inf 16A m/USB 2,1A Tapas	Tapas	Skruv

+ FRONT



<b>1891554</b>	<input type="checkbox"/>
<b>1891559</b>	<input checked="" type="checkbox"/>

Front 1-vägs uttag m/USB Tapas S100

# Lista 51

## USB LADDARE

	E-NR	BESKRIVNING	Hur man beställer	Anslutning
	<b>5100197</b>	USB laddare enkel 2,1A 1/2 modul Tapas S100	Tapas	Skruv

+ FRONT 	<b>5100195</b> <input type="checkbox"/>	
	<b>5100196</b> <input checked="" type="checkbox"/>	Frontplatta för enkel USB 1/2 modul Tapas S100

	E-NR	BESKRIVNING	Hur man beställer	Anslutning
	<b>5100192</b>	USB laddare dubbel 2,1A Tapas S100	Tapas	Skruv

+ FRONT 	<b>5100193</b> <input type="checkbox"/>	
	<b>5100194</b> <input checked="" type="checkbox"/>	Frontplatta för 2XUSB Tapas S100

## MODULARUTTAG

### DATA

	E-NR	BESKRIVNING	Hur man beställer
	<b>5100201</b>	1Xkat6 RJ45 1/2 modul Tapas S100	Tapas
	<b>5100205</b>	2Xkat6 RJ45 Tapas S100	Tapas

+ FRONT 	<b>5100202</b> <input type="checkbox"/>	
	<b>5100203</b> <input checked="" type="checkbox"/>	Frontplatta för enkel RJ45 1/2 modul Tapas S100

	<b>5100199</b> <input type="checkbox"/>	
	<b>5100200</b> <input checked="" type="checkbox"/>	Frontplatta för dubbel RJ45 Tapas S100

	E-NR	BESKRIVNING
	<b>5100198</b>	Adapter för enkel RJ45 1/2 modul Tapas S100
	<b>5100204</b>	Adapter för dubbel RJ45 Tapas S100

# Lista 60

## ANTENNUTTAG

### TV

	E-NR	BESKRIVNING	Hur man beställer	Anslutning
	<b>6000963</b>	Singeluttag R-TV+SAT 1/2 mod Tapas S100	Tapas	Skruv
	<b>6000964</b>	Serieuttag R-TV+SAT 1/2 mod Tapas S100	Tapas	Skruv
	<b>6000965</b>	Slututtag R-TV+SAT 1/2mod Tapas S100	Tapas	Skruv

+ FRONT		E-NR	BESKRIVNING
		<b>6000956</b> <input type="checkbox"/>	<b>6000957</b> <input checked="" type="checkbox"/>

### TV OG DATA

	E-NR	BESKRIVNING	Hur man beställer	Anslutning
	<b>6000960</b>	Singeluttag R-TV+SAT+RJ45 Tapas S100	Tapas	Skruv
	<b>6000961</b>	Serieuttag R-TV+SAT+RJ45 Tapas S100	Tapas	Skruv
	<b>6000962</b>	Slututtag R-TV+SAT+RJ45 Tapas S100	Tapas	Skruv

+ FRONT		E-NR	BESKRIVNING
		<b>6000958</b> <input type="checkbox"/>	<b>6000959</b> <input checked="" type="checkbox"/>

# Lista 85

## TERMOSTAT

	E-NR	BESKRIVNING	Last	Hur man beställer	Anslutning
	<b>8580478</b> <input type="checkbox"/>	Termostat komplett 1-pol S100	10 AX	Komplett	Skruv
	<b>8580479</b> <input checked="" type="checkbox"/>				

	E-NR	BESKRIVNING	Last	Hur man beställer	Anslutning
	<b>8580551</b> <input type="checkbox"/>	Termostat komplett 1-pol m/golvgivare S100	10 AX	Komplett	Skruv
	<b>8580552</b> <input checked="" type="checkbox"/>				

# Lista 17 iO (SMARTA PRODUKTER)



## iO DIMMER

E-NR	BESKRIVNING	Hur man beställer	Anslutning
<b>1711004</b> <input type="checkbox"/>	Dimmer LED 120W <b>iO</b> komplett S100	Komplett	Skruv
			
E-NR	BESKRIVNING	Hur man beställer	Anslutning
<b>1360474</b>	Dimmer LED 120W Tapas S100	Tapas	Skruv
			
<b>1711000</b> <input type="checkbox"/>			
<b>1711001</b> <input checked="" type="checkbox"/>			
+ FRONT 	Dimmerfront m/ljus <b>iO</b> S100		

## iO VÄGGUTTAK (KIT)

### KIT FRONT

E-NR	BESKRIVNING	Hur man beställer
<b>1711022</b> <input type="checkbox"/>	Kit-front 1-vägs uttag <b>iO HUB</b> S100	Kit-front
<b>1711023</b> <input checked="" type="checkbox"/>		
		
E-NR	BESKRIVNING	Hur man beställer
<b>1711025</b> <input type="checkbox"/>	Kit-front 1-vägs uttag <b>iO</b> S100	Kit-front
<b>1711026</b> <input checked="" type="checkbox"/>		
		

### KIT BASE

E-NR	BESKRIVNING	Hur man beställer	Anslutning
<b>1711020</b>	Kit-base 1-vägs uttag <b>iO</b> S100	Kit-base	Skruv
			

## iO VÄGGUTTAK TAPAS

E-NR	BESKRIVNING	Hur man beställer	Anslutning
<b>1711017</b>	1-vägs uttag <b>iO</b> Tapas S100	Tapas	Skruv
			
<b>1711018</b> <input type="checkbox"/>			
<b>1711019</b> <input checked="" type="checkbox"/>			
+ FRONT 	Front 1-vägs <b>iO HUB</b> Tapas S100		
<b>1711011</b> <input type="checkbox"/>			
<b>1711012</b> <input checked="" type="checkbox"/>			
	Front 1-vägs <b>iO</b> Tapas S100		

## iO BRYTARE

### KIT FRONT



E-NR	BESKRIVNING	Hur man beställer
<b>1711024</b>	<input type="checkbox"/> Kit-front	Kit-front
<b>1711027</b>	<input checked="" type="checkbox"/> elektronisk brytare <b>iO</b> S100	

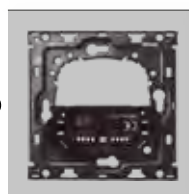

### KIT BASE

E-NR	BESKRIVNING	Hur man beställer	Anslutning
<b>1711021</b>	Kit-base för brytare 10A <b>iO</b>	Kit-base	Skruv



E-NR	BESKRIVNING	Hur man beställer	Anslutning
<b>1711006</b>	Brytare elektronisk 10A <b>iO</b> Tapas S100	Tapas	Skruv

+ FRONT



<b>1711007</b>	<input type="checkbox"/>	
<b>1711008</b>	<input checked="" type="checkbox"/>	Vippa <b>iO</b> för elektronisk brytare S100

## iO JALLUSIBRYTARE



E-NR	BESKRIVNING	Hur man beställer	Anslutning
<b>1891592</b>	Jallusibrytare Tapas S100	Tapas	Skruv

+ FRONT



<b>1711013</b>	<input type="checkbox"/>	
<b>1711014</b>	<input checked="" type="checkbox"/>	Vippa <b>iO</b> för jallusibrytare S100

## MASTER iO

### MASTER FRONT FÖR DIMMER OCK JALUSI



E-NR	BESKRIVNING	Hur man beställer	Anslutning
<b>1711005</b>	Master <b>iO</b> elektronisk brytare S100	Tapas	Skruv

+ FRONT



<b>1711009</b>	<input type="checkbox"/>	
<b>1711010</b>	<input checked="" type="checkbox"/>	Vippa Master för <b>iO</b> brytare S100



<b>1711002</b>	<input type="checkbox"/>	
<b>1711003</b>	<input checked="" type="checkbox"/>	Master dimmerfront för <b>iO</b> dimmer S100



<b>1711015</b>	<input type="checkbox"/>	
<b>1711016</b>	<input checked="" type="checkbox"/>	Vippa Master för <b>iO</b> jallusibrytare S100

# Kits

## KIT 1-FACK

### KIT FRONT

E-NR	BESKRIVNING	Hur man beställer
<b>1891632</b>	<input type="checkbox"/> Kit-front brytare S100	Kit-front
<b>1891633</b>	<input checked="" type="checkbox"/>	



E-NR	BESKRIVNING	Hur man beställer
<b>1891634</b>	<input type="checkbox"/> Kit-front 2Xbrytare S100	Kit-front
<b>1891635</b>	<input checked="" type="checkbox"/>	



E-NR	BESKRIVNING	Hur man beställer
<b>1891784</b>	<input type="checkbox"/> Kit-front 2-pol S100	Kit-front
<b>1891785</b>	<input checked="" type="checkbox"/>	



E-NR	BESKRIVNING	Hur man beställer
<b>1891636</b>	<input type="checkbox"/> Kit-front för 1-vägs uttag S100	Kit front
<b>1891637</b>	<input checked="" type="checkbox"/>	



E-NR	BESKRIVNING	Hur man beställer
<b>1891640</b>	<input type="checkbox"/> Kit-front 1-vägs uttag m/USB S100	Kit front
<b>1891641</b>	<input checked="" type="checkbox"/>	



### KIT BASE

E-NR	BESKRIVNING	Hur man beställer	Anslutning
<b>1891620</b>	Kit-base brytare 10/6 S100	Kit-base	1-click
<b>1891621</b>	Kit-base brytare 10/7 S100	Kit-base	1-click

E-NR	BESKRIVNING	Hur man beställer	Anslutning
<b>1891622</b>	Kit-base 2Xbrytare 10/6 S100	Kit-base	1-click

E-NR	BESKRIVNING	Hur man beställer	Anslutning
<b>1891627</b>	Kit-base brytare 10/2 S100	Kit-base	Snabb

E-NR	BESKRIVNING	Hur man beställer	Anslutning
<b>1891623</b>	Kit-base för 1-vägs uttag S100	Kit-base	1-click

E-NR	BESKRIVNING	Hur man beställer	Anslutning
<b>1891625</b>	Kit-base 1-vägs uttag m/USB 2,1A inf S100	Kit-base	Skruv

## KITS iO 1-FACK

### KIT FRONT

E-NR	BESKRIVNING	Hur man beställer
<b>1711024</b>	<input type="checkbox"/> Kit-front elektronisk brytare iO S100	Kit-front
<b>1711027</b>	<input checked="" type="checkbox"/>	



### KIT BASE

E-NR	BESKRIVNING	Hur man beställer	Anslutning
<b>1711021</b>	Kit-base för brytare 10A iO	Kit-base	Skruv

## KIT FRONT

E-NR	BESKRIVNING	Hur man beställer
<b>1711022</b>	<input type="checkbox"/> Kit-front 1-vägs	Kit-front
<b>1711023</b>	<input checked="" type="checkbox"/> <b>iO HUB S100</b>	

E-NR	BESKRIVNING	Hur man beställer
<b>1711025</b>	<input type="checkbox"/> Kit-front 1-vägs	Kit-front
<b>1711026</b>	<input checked="" type="checkbox"/> <b>iO S100</b>	

## KIT BASE

E-NR	BESKRIVNING	Hur man beställer	Anslutning
<b>1711020</b>	Kit-base 1-vägs uttag <b>iO S100</b>	Kit-base	Skruv

## KIT 2-FACK

### KIT FRONT

E-NR	BESKRIVNING	Hur man beställer
<b>1891677</b>	<input type="checkbox"/> Kit-front	Kit-front
<b>1891678</b>	<input checked="" type="checkbox"/> 2-fack horisontal för 2Xbrytare S100	

E-NR	BESKRIVNING	Hur man beställer
<b>1891643</b>	<input type="checkbox"/> Kit-front	Kit-front
<b>1891644</b>	<input checked="" type="checkbox"/> 2-fack för 2Xuttag S100	

E-NR	BESKRIVNING	Hur man beställer
<b>1891679</b>	<input type="checkbox"/> Kit-front	Kit-front
<b>1891680</b>	<input checked="" type="checkbox"/> 2-fack för 2Xuttag m/2XUSB S100	

E-NR	BESKRIVNING	Hur man beställer
<b>1891645</b>	<input type="checkbox"/> Kit-front	Kit-front
<b>1891646</b>	<input checked="" type="checkbox"/> 2-fack H för uttag +brytare +USB höger S100	

E-NR	BESKRIVNING	Hur man beställer
<b>1891647</b>	<input type="checkbox"/> Kit-front	Kit-front
<b>1891648</b>	<input checked="" type="checkbox"/> 2-fack H för uttag +brytare +USB vänster S100	

E-NR	BESKRIVNING	Hur man beställer
<b>1891649</b>	<input type="checkbox"/> Kit-front	Kit-front
<b>1891650</b>	<input checked="" type="checkbox"/> 2-fack V för uttag m/USB+brytare S100	

### KIT BASE

E-NR	BESKRIVNING	Hur man beställer
<b>1891628</b>	Kit-base 2-fack 2Xbrytare 10/6 inf S100	Kit-base

E-NR	BESKRIVNING	Hur man beställer
<b>1891672</b>	Kit-base 2-fack 2Xuttag inf S100	Kit-base

E-NR	BESKRIVNING	Hur man beställer
<b>1891673</b>	Kit-base 2-fack 2Xuttag m/2X USB 2,1A inf S100	Kit-base

E-NR	BESKRIVNING	Hur man beställer
<b>1891697</b>	Kit-base 2-fack uttag+brytare 10/6+USB 2,1A inf S100	Kit-base

E-NR	BESKRIVNING	Hur man beställer
<b>1891629</b>	Kit-base 2-fack uttag m/USB 2,1A + brytare 10/6 inf. S100	Kit-base

## KIT 3-FACK

### KIT FRONT

E-NR		BESKRIVNING	Hur man beställer
<b>1891652</b>	<input type="checkbox"/>	Kit-front	Kit-front
<b>1891653</b>	<input checked="" type="checkbox"/>	3-fack H 3Xbrytare S100	

+

### KIT BASE

E-NR	BESKRIVNING	Hur man beställer
<b>1891630</b>	Kit-base 3-fack 3Xbrytare 10/6 inf S100	Kit-base

E-NR		BESKRIVNING	Hur man beställer
<b>1891654</b>	<input type="checkbox"/>	Kit-front	Kit-front
<b>1891655</b>	<input checked="" type="checkbox"/>	3-fack 3Xuttag S100	

+

E-NR	BESKRIVNING	Hur man beställer
<b>1891674</b>	Kit-base 3-fack 3Xuttag inf. S100	Kit-base

## KIT 4-FACK

### KIT FRONT

E-NR		BESKRIVNING	Hur man beställer
<b>1891682</b>	<input type="checkbox"/>	Kit-front	Kit-front
<b>1891683</b>	<input checked="" type="checkbox"/>	4-fack 4 Xuttag S100	

+

### KIT BASE

E-NR	BESKRIVNING	Hur man beställer
<b>1891675</b>	Kit-base 4-fack 4 Xuttag inf S100	Kit-base

E-NR		BESKRIVNING	Hur man beställer
<b>1891666</b>	<input type="checkbox"/>	Kit-front	Kit-front
<b>1891667</b>	<input checked="" type="checkbox"/>	4-fack 2 Xuttag +2xUSB +2Xkat6 S100	

+

E-NR	BESKRIVNING	Hur man beställer
<b>1891676</b>	Kit-base 4-fack 2Xuttag +2xUSB +2Xkat6 S100	Kit-base



**simon**  
LIGHT UP EMOTIONS

[www.simonelectric.com](http://www.simonelectric.com)



**SIMON, S.A.U.**

Diputación, 390-392  
08013 Barcelona (Spain)

**Sales**

Tel. +34 935 478 181

E-mail: [customerservice@simon.es](mailto:customerservice@simon.es)



2070260-04/19