

Schematy elektryczne podłączania łączników i przycisków

INFORMACJE
TECHNICZNE

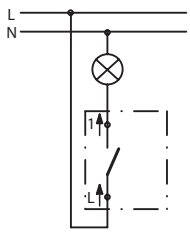

Łącznik
jednobiegunowy

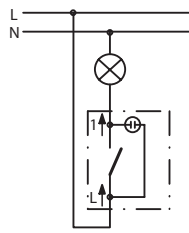

Łącznik jednobiegunowy
podświetlany

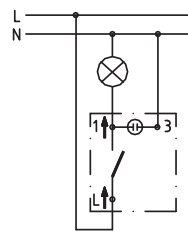

Łącznik jednobiegunowy
z sygnalizacją załączenia

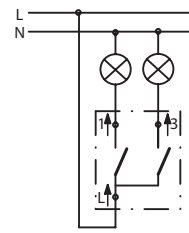

Łącznik świecznikowy

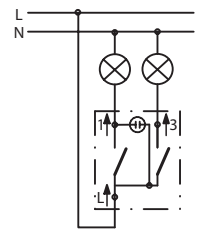

Łącznik świecznikowy
podświetlany

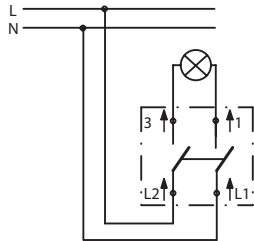

Łącznik dwubiegunowy

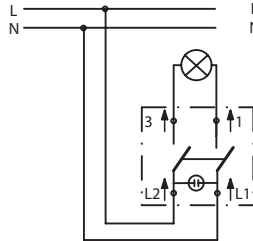

Łącznik dwubiegunowy
podświetlany

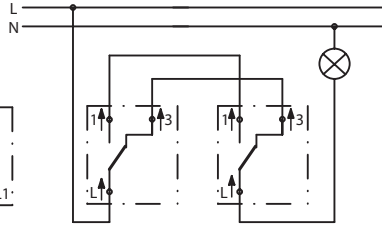

Układ dwóch łączników
schodowych

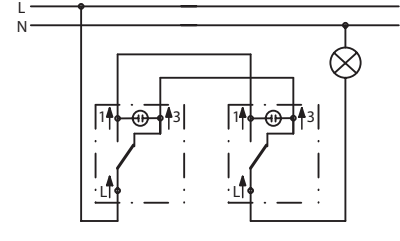

Układ dwóch łączników
schodowych podświetlanych

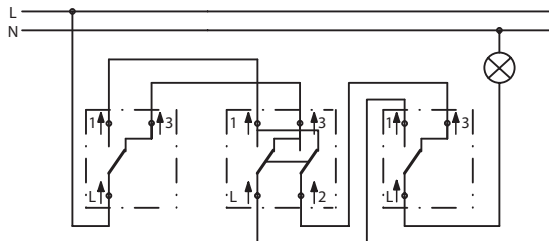

Łącznik krzyżowy w układzie
z dwoma łącznikami schodowymi

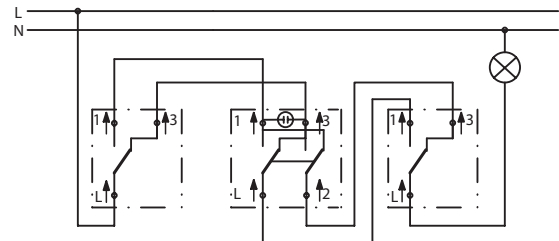

Łącznik krzyżowy podświetlany w układzie
z dwoma łącznikami schodowymi

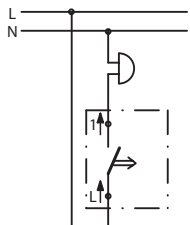

Przycisk dzwonek

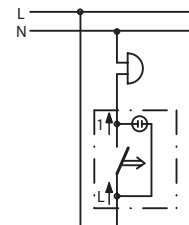

Przycisk dzwonek podświetlany

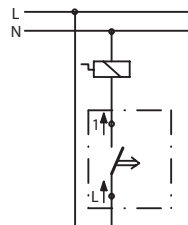

Przycisk światło

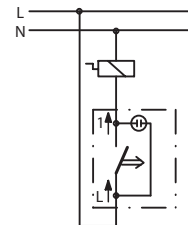

Przycisk światło podświetlany

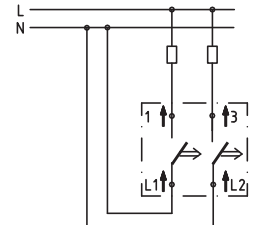

Przycisk podwójny

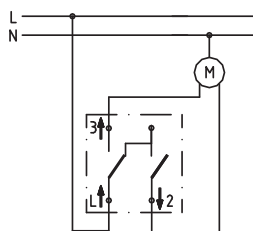

Łącznik żaluzjowy
(z blokadą elektryczną równoczesnego załączenia)

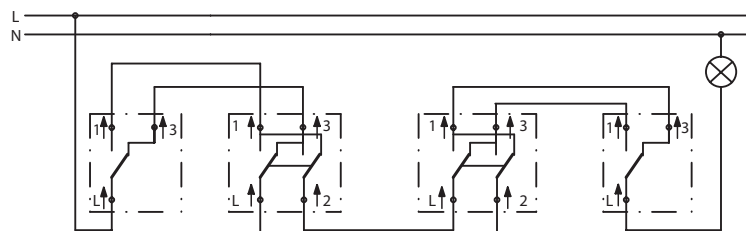

Dwa łączniki krzyżowe w układzie z dwoma łącznikami schodowymi
(sterowanie z czterech punktów)

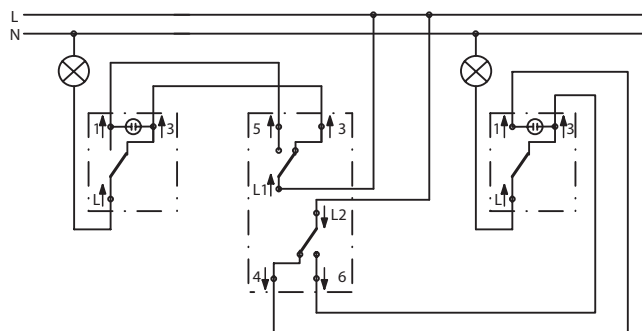

Łącznik podwójny schodowy w układzie z dwoma łącznikami schodowymi

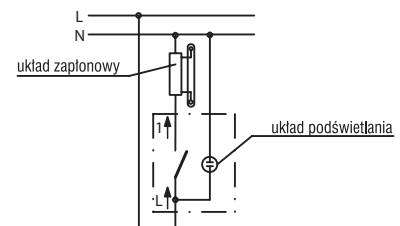

Łącznik jednobiegunowy podświetlany
obciążenie świetłówką kompaktową