

Simon 54

Trieda prémium

**NOVINKA!
RÁMČEKY
BETÓNOVÉ**



Máte na výber

pretože moduly Simon 54 kompletujete s rámčekmi Premium alebo Nature.



Spoznajte
radu spínačov





Simon 54

Moduly v 6 farbách

NOVINKA!
RÁMČEKY
BETÓNOVÉ



Simon 54 *NATURE*

Betónové rámčeky
Sklenené rámčeky
Kovové rámčeky
Drevené rámčeky
21 farieb

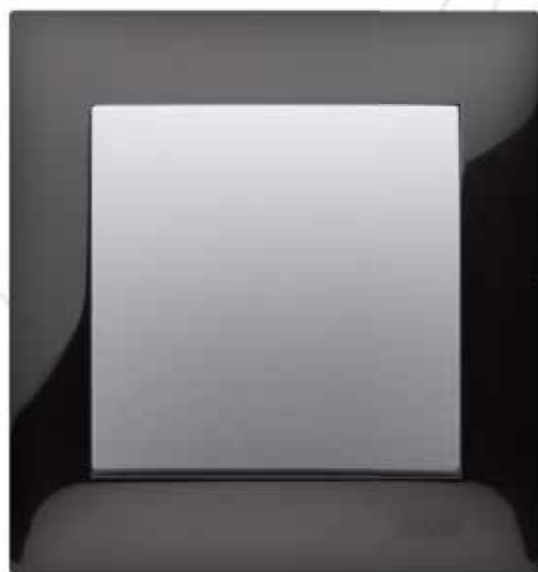

Simon 54 *Premium*

Pastelové rámčeky
Metalizované rámčeky
Kovové rámčeky
11 farieb



Máte na výber

RÁMČEKY SIMON 54 NATURE V 2 FARBÁCH
3 FARBY MODULOV

Simon**54**
NATURE

NOVINKA!
RÁMČEKY
BETÓNOVÉ



Svetlý betón/biely
DRN1/91



Svetlý betón/strieborný mat
DRN1/92



Svetlý betón/antracit
DRN1/93



Tmavý betón/biela
DRN1/95



Tmavý betón/strieborný mat
DRN1/96



Tmavý betón/antracit
DRN1/97



Máte na výber

RÁMČEKY SIMON 54 NATURE V 15 FARBÁCH
6 FARIEB MODULOV

Simon**54**
NATURE



Sklenený rámček
Biela perla DRN1/70



Sklenený rámček
Limetkový sorbet DRN1/90



Sklenený rámček
Mesačná láva DRN1/74



Sklenený rámček
Stuhnutá láva DRN1/73



Sklenený rámček
Strieborná hmla DRN1/71



Sklenený rámček
Zmyselná slivka DRN1/89



Sklenený rámček
Búrkový mrak DRN1/72



Kovový rámček
Saténový lesk DRN1/79



Kovový rámček
Saténový súmrak DRN1/80



Kovový rámček
Inox klasický DRN1/77



Kovový rámček
Inox Yin DRN1/78



Kovový rámček
Inox Yang DRN1/76



Drevený rámček
Strieborný venge DRN1/84



Drevený rámček
Zlatý venge DRN1/85



Drevený rámček
Zlatý orech DRN1/86



Máte na výber

RÁMČEKY SIMON 54 PREMIUM V 11 FARBÁCH
6 FARIEB MODULOV

Simon54
Premium



Pastelový, biely rámček DR1/1
Farba modulu: strieborná mat



Pastelový, krémový rámček DR1/41
Farba modulu: biela



Metalizovaný rámček, antracit, DR1/48
Farba modulu: strieborná mat



Metalizovaný rámček, hnedá mat, DR1/46
Farba modulu: antracit



Metalizovaný rámček, zlatá mat, DR1/44
Farba modulu: zlatá mat



Metalizovaný rámček, strieborná mat, DR1/43
Farba modulu: strieborná mat



Kovový rámček, rustikálna meď, DR1/36
Farba modulu: antracit



Kovový rámček, zlatá, DR1/66
Farba modulu: biela

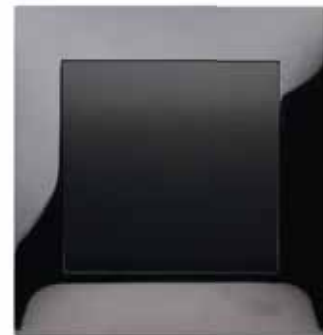

Kovový rámček, tmná oceľ, DR1/67
Farba modulu: antracit



Kovový rámček, inox, DR1/61
Farba modulu: biela



Kovový rámček, chróm, DR1/63
Farba modulu: strieborná mat



Metalizovaný rámček, strieborná mat, DR1/43
Farba modulu: antracit



Metalizovaný rámček, zlatá mat, DR1/44
Farba modulu: antracit



Metalizovaný rámček, hnedá mat, DR1/46
Farba modulu: hnedá mat



Metalizovaný rámček, hnedá mat, DR1/46
Farba modulu: antracit

Osvetlenie schodov a chodieb



Modulárne svietidlá LED sa dajú použiť na osvetlenie schodov, chodieb a komunikačných prechodov. Sú určené pre montáž do rámečkov Simon 54 Premium a Simon 54 Nature. Vďaka možnosti montáže do jednorámčeka alebo viacrámčeka svietidlá zachovávajú dizajnovú jednotnosť s ostatnými zariadeniami elektrickej inštalácie: spínače, zásuvky, stmievače. Svietidlá sú spínateľné zabudovaným snímačom pohybu, môžu sa tiež zapnúť prostredníctvom spínača alebo iného snímača pohybu nainštalovaného vo viacrámčekom. Inštalácia je možná pomocou skrutiek alebo pätiček na montáž do štandardnej krabice Ø68.



LED svietidlo so snímačom pohybu.
Rámček Simon 54 Premium.



LED svietidlo so snímačom pohybu a zásuvka.
Dvojitý rámček Simon 54 Nature.



LED svetidlo.
Rámček Simon 54 Nature.



LED svetidlo.
Rámček Simon 54 Premium.



NOVINKA Rohová krabica

Rohová krabica umožňuje zloženie ľubovoľnej sady produktov v ľubovoľnom odtieni z celej palety produktov Simon 54 Premium.



Dvojitý rámček Simon 54 Premium vo vybranej farbe

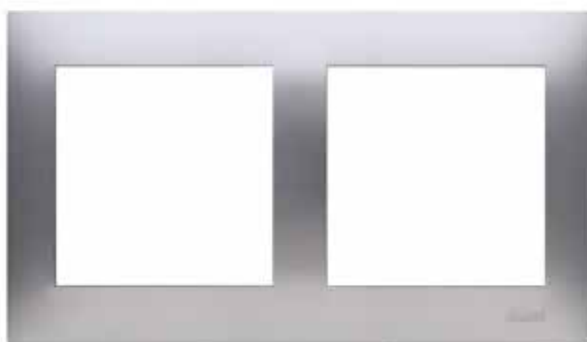

Ľubovoľný produkt radu Simon 54



Rohová krabica Simon 54 vo vybranej farbe





NOVINKA Rohová krabica

Dvojitá krabica môže byť inštalovaná tak v horizontálnej, ako aj vo vertikálnej polohe. Hodia sa do nej všetky produkty z radu Simon 54 Premium. Jej konštrukcia umožňuje umiestniť ich bokom alebo chrbtom k sebe a vytvorí tak pružné viacnásobné sady. Uplatní sa v kancelárskych budovách, konferenčných sálach a tiež v bytoch, napr. v kuchyni.





Antibaktriálne produkty.

Čisté a bez zárodkov, tam kde je dôležitá hygiena aj životnosť!

Antibakteriálne produkty zo série Simon 54 sú vyrobené z materiálu, ktorý má vo svojom materiálovom zložení ióny striebra, ktoré likvidujú baktérie, huby a plesne. Nezávislé testy v súlade s normami ISO a JIS potvrdzujú baktericídnu účinnosť 99,9%. Produkty obsahujúce ióny striebra nestratia svoje antibakteriálne vlastnosti časom a ani poškodením. Použitie čistiacich prostriedkov a alkoholu tiež neznižuje baktericídne vlastnosti.



Ako fungujú ióny striebra?

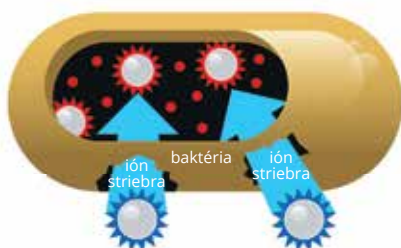

Ióny striebra destabilizujú životné funkcie baktérií. Baktérie zomierajú predtým, ako sa začnú rozmnožovať.



Klávesy spínačov a rámčekov sú k dispozícii v bielej farbe
Sieťové zásuvky v nasledujúcich farbách:
biela, červená a zelená

Dva spôsoby, predaja Simon 54

1. V rozpade - predaj po elementoch

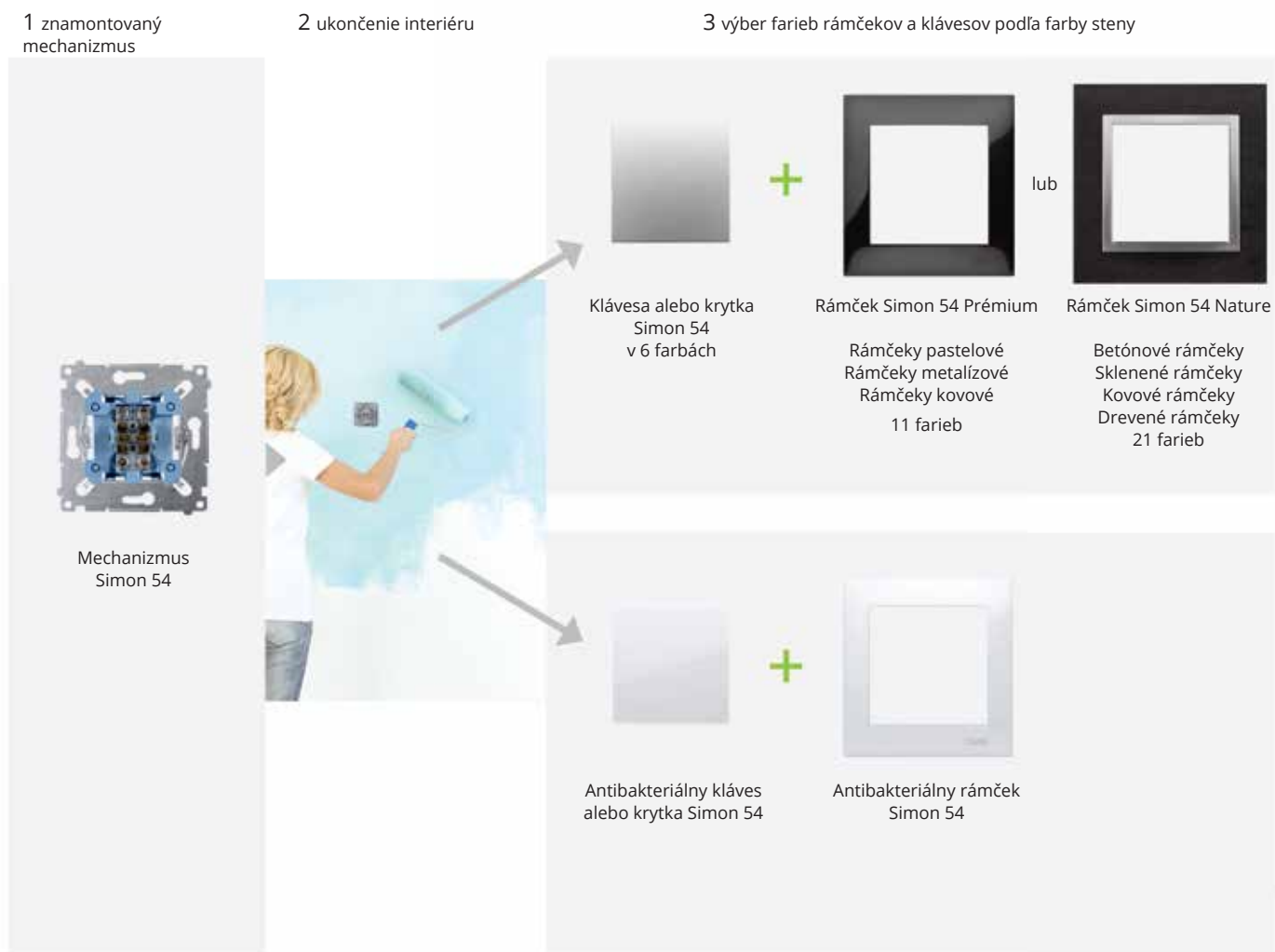

2. Predaj po moduloch (mechanizmus spolu s klávesou alebo krytom)



Riešenia a možnosti



Komunikačné zásuvky
s krytmi proti prachu



Dvojitý žaluziový spínač



Otočný stmievač pre stmievateľné LED
NOVINKA



LED svetidlo so snímačom pohybu.
NOVINKA



VGA zásuvka v adaptéri na štandard
45 x 45 mm



Spínač so senzorom pohybu



Sada zásuviek: HDMI, satelitné, reproduktorové,
elektrické



Senzor plynu so zdrojom.



USB nabíjačka

Riešenia a možnosti



Sériový spínač s modrým LED podsvietením



Spínač so senzorom pohybu



Otočný stmievač na stmievateľné LED
NOVINKA



Dvojitý krížový spínač



Zásuvka odolná voči vode teda IP44



USB nabíjačka



Žalúziový spínač a diaľkovo ovládaný stmievač



Sada zásuviek: HDMI, satelitná a dvojité elektrická



Sada zásuviek: počítačové, telefónne a štvornásobné reproduktorové

Technické výhody



VŠETKY RÁMČEKY SÚ PRIPRAVENÉ PRE VERZIU IP 44, stačí pridať tesnenie.

ŠPECIÁLNE RÁMČEKY NA SADROKARTONOVÉ KRABICE zaisťujú ideálne priľnutie rámčeka k stene.



Po inštalovaní štandardného rámčeka na krabicu do sadrokartónových stien vzniká štrbina medzi rámčekom a stenou so silou príruby krabice.

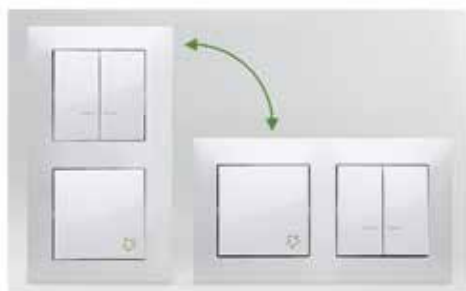

UNIVERZÁLNE VIACNÁSOBNÉ RÁMČEKY sú určené pre vertikálny a horizontálny systém.



V ŠTANDARDE SA NACHÁDZA
KRYT PRÍPOJNÍC,
ktorý minimalizuje riziko úrazu
elektrickým prúdom.

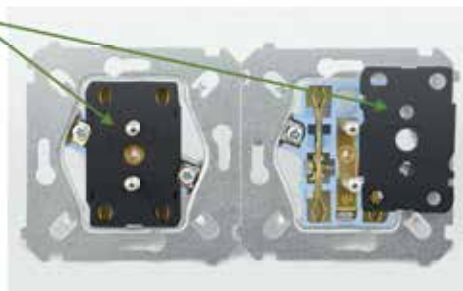

RÝCHLEJŠIA INŠTALÁCIA VĎAKA
POUŽITIU RÝCHLOSPOJKY
v jednoduchej zásuvke.



NEVYPADÁVAJÚCE SKRUTKY
nestratia sa v priebehu montáže.









Simon54

Katalóg výrobkov

Spôsob objednávanía: SYMBOL/.. na miesto bodiek zadajte číslo vybranej farby.

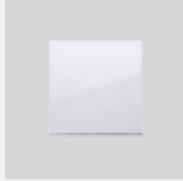
Počet ks. v hromadnom balení







SPÍNAČE A TLAČIDLÁ IP20/IP44*

	SW1M NOVINKA	Jednopolový spínač (mechanizmus) 10 AX, 250 V~, pružinové svorky. ! Ak chcete tento produkt s podsvietením, je potrebné dokúpiť vklad podsvietenia (1 ks. DUL) – strana 59		
	SW6M NOVINKA	Striedavý prepínač (mechanizmus) 10 AX, 250 V~, pružinové svorky. ! Ak chcete tento produkt s podsvietením, je potrebné dokúpiť vklad podsvietenia (1 ks. DUL) – strana 59	DKW1/.. 11 41 22 32 33 43 44 46 48 Ks./Bal. 20	DKW1L/.. 11 41 43 44 46 48 Ks./Bal. 20
	SW7M NOVINKA	Križový spínač (mechanizmus) 10 AX, 250 V~, pružinové svorky. ! Ak chcete tento produkt s podsvietením, je potrebné dokúpiť vklad podsvietenia (1 ks. DUL) – strana 59		
	SP1M NOVINKA	Jednoduché zvierace tlačidlo (mechanizmus) 10 AX, 250 V~, pružinové svorky. ! Ak chcete tento produkt s podsvietením, je potrebné dokúpiť vklad podsvietenia (1 ks. DUL) – strana 59		
	DW1.01/..	Jednopolový spínač (modul) 10 AX, 250 V~, pružinové svorky.		10
	DW1A.01/..	Jednopolový spínač (modul) 10 AX, 250 V~, skrutkové svorky.		10
	DW8.01/..	Univerzálny – striedavý prepínač (modul) 10 AX, 250 V~, pružinové svorky. Môže byť použitý ako schodiskový alebo ako jednopolový.		10
	DW1L.01/..	Jednopolový spínač s LED podsvietením (modul) 10 AX, 250 V~, pružinové svorky.		10
	DW1AL.01/..	Jednopolový spínač s LED podsvietením (modul) 16 AX, 250 V~, skrutkové svorky.		10
	DW1ZL.01/..	Jednopolový spínač s LED signalizáciou spustenia (modul) 10 AX, 250 V~, pružinové svorky.		10
	DW8L.01/.. NOVINKA	Univerzálny – striedavý prepínač s LED podsvietením (modul) 10 AX, 250 V~, pružinové svorky. ! V prípade objavenia sa blikania úšporných alebo led žiaroviek ,do všetkých hore uvedených produktov je potrebné nainštalovať eliminátor odleskov WKSL (Príslušenstvo, str. 59).		
	DW6.01/..	Striedavý prepínač (modul) 10 AX; 250 V~, pružinové svorky.		10
	DW6A.01/..	Striedavý prepínač (modul) 16 AX, 250 V~, skrutkové svorky.		10

* Na dosiahnutie triedy odolnosti voči vode IP44 použite tesnenia rámčeka zo str. 56–57 alebo 58 – v závislosti na druhu rámčeka. To sa týka všetkých spínačov a klávesových tlačidiel. Navyše pri dvojtlačidlových spínačoch (s výnimkou DW5B.01 i DW5BL.01) použite tesniacu vložku zo str. 59.

Spôsob objednávania: SYMBOL/.. na miesto bodiek zadajte číslo vybranej farby.









Počet ks. v hromadnom balení

	DW6L.01../	Striedavý prepínač s LED podsvietením (modul) 10 AX, 250 V~, pružinové svorky.	10
	DW6AL.01../	Striedavý prepínač s LED podsvietením (modul) 16 AX, 250 V~, skrutkové svorky.	10
! V prípade objavenia sa blikania úšporných alebo led žiaroviek, do všetkých hore uvedených produktov je potrebné nainštalovať eliminátor odleskov WKSL (Príslušenstvo, str. 59).			
	DW7.01../	Krížový spínač (modul) 10 AX, 250 V~, pružinové svorky.	10
	DW7A.01../	Krížový spínač (modul) 16 AX, 250 V~, skrutkové svorky,	10
	DW7L.01../	Krížový spínač s LED podsvietením (modul) 10 AX, 250 V~, pružinové svorky.	10
! V prípade objavenia sa blikania úšporných alebo led žiaroviek, do všetkých hore uvedených produktov je potrebné nainštalovať eliminátor odleskov WKSL (Príslušenstvo, str. 59).			
	DP1.01../	Jednoduché zvierace tlačidlo bez piktogramu (modul) 10 AX, 250 V~, pružinové svorky.	10
	DP1A.01../	Jednoduché zvierace tlačidlo bez piktogramu (modul) 16 AX, 250 V~, skrutkové svorky.	10
	DPR1.01../	Jednoduché roztváracie tlačidlo bez piktogramu (modul) 10 AX, 250 V~, pružinové svorky.	10
	DP1L.01../	Jednoduché zvierace tlačidlo s LED podsvietením bez piktogramu (modul) 10 AX, 250 V~, pružinové svorky.	10
	DP1AL.01../	Jednoduché roztváracie tlačidlo s LED podsvietením bez piktogramu (modul) 16 AX, 250 V~, skrutkové svorky.	10
! V prípade objavenia sa blikania úšporných alebo led žiaroviek, do všetkých hore uvedených produktov je potrebné nainštalovať eliminátor odleskov WKSL (Príslušenstvo, str. 59).			
	DD1.01../	Tlačidlo „zvonček“ (modul) 10 AX, 250 V~, pružinové svorky.	10
	DD1A.01../ <small>NOVINKA</small>	Tlačidlo „zvonček“ (modul) 16 AX, 250 V~, skrutkové svorky.	
	DD1L.01../	Tlačidlo „zvonček“ s LED podsvietením (modul) 10 AX, 250 V~, pružinové svorky.	10
	DD1AL.01../	Tlačidlo „zvonček“ s LED podsvietením (modul) 16 AX, 250 V~ skrutkové svorky.	
! V prípade objavenia sa blikania úšporných alebo led žiaroviek, do všetkých hore uvedených produktov je potrebné nainštalovať eliminátor odleskov WKSL (Príslušenstvo, str. 59).			

* Na dosiahnutie triedy odolnosti voči vode IP44 použite tesnenia rámčeka zo str. 56–57 alebo 58 – v závislosti na druhu rámčeka. To sa týka všetkých spínačov a klávesových tlačidiel. Navyše pri dvojtláčidlových spínačoch (s výnimkou DW5B.01 i DW5BL.01) použite tesniacu vložku zo str. 59.

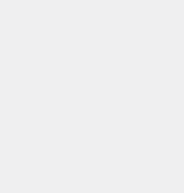
Spôsob objednávanía: SYMBOL/.. na miesto bodiek zadajte číslo vybranej farby.













Počet ks. v hromadnom balení

	<p>DS1.01/.. Tlačidlo „svetlo“ (modul) 10 AX, 250 V~, pružinové svorky.</p> <p>DS1A.01/.. Tlačidlo „svetlo“ (modul) 16 AX, 250 V~, skrutkové svorky.</p>	10
	<p>DS1L.01/.. Tlačidlo „svetlo“ s podsvietením (modul) 10 AX, 250 V~, pružinové svorky.</p> <p>DS1AL.01/.. Tlačidlo „svetlo“ s podsvietením LED (modul) 16 AX, 250 V~, skrutkové svorky.</p> <p>NOVINKA</p> <p>! V prípade objavenia sa blikania úšporných alebo led žiaroviek, do všetkých hore uvedených produktov je potrebné nainštalovať eliminátor odleskov WKSL (Príslušenstvo, str. 59).</p>	10
	<p>SW5M Sériový spínač (mechanizmus) 10 AX, 250 V~, pružinové svorky.</p> <p>NOVINKA</p> <p>! Ak chcete tento produkt s podsvietením, je potrebné dokúpiť vklad podsvietenia (1 ks. DUL) – strana 59</p> <p>SP2M Tlačidlo dvojité spínacie (mechanizmus) 10 AX, 250 V~, pružinové svorky. Dvojvodičové 2 vstupy, 2 výstupy.</p> <p>NOVINKA</p> <p>! Ak chcete tento produkt s podsvietením, je potrebné dokúpiť vklad podsvietenia (1 ks. DUL) – strana 59</p>	  <p>DKW5/.. DKW5L/..</p> <p>11 41 22 32 33 Ks./Bal. 11 41 Ks./Bal. 20 20</p> <p>43 44 46 48 43 44 46 48</p>
	<p>DKW5/.. Sériový spínač (modul) 10 AX, 250 V~, pružinové svorky.</p> <p>DKW5L/.. Sériový spínač (modul) 16 AX, 250 V~, skrutkové svorky.</p> <p>DKW5B.01/.. Sériový spínač, pre verziu IP44 (modul) 10 AX, 250 V~, pružinové svorky.</p> <p>! Disponuje utesňujúcou vložkou pod kláves DU1W.</p>	  <p>Antibakteriálny DKW5/AB.. Antibakteriálny DKW5L/AB..</p> <p>11 Ks./Bal. 11 Ks./Bal. 20 20</p>
	<p>DW5.01/.. Sériový spínač (modul) 10 AX, 250 V~, pružinové svorky.</p> <p>DW5A.01/.. Sériový spínač (modul) 16 AX, 250 V~, skrutkové svorky.</p> <p>DW5B.01/.. Sériový spínač, pre verziu IP44 (modul) 10 AX, 250 V~, pružinové svorky.</p> <p>! Disponuje utesňujúcou vložkou pod kláves DU1W.</p>	10 10 10
	<p>DW5BL.01/.. Sériový spínač s LED podsvietením a pre verziu IP44 (modul) 10 AX, 250 V~, pružinové svorky.</p> <p>! Disponuje utesňujúcou vložkou pod kláves DU1W.</p> <p>DW5ABL.01/.. Sériový spínač s LED podsvietením a pre verziu IP44 (modul) 16 AX, 250 V~, skrutkové spojky.</p> <p>! Disponuje utesňujúcou vložkou pod kláves DU1W.</p> <p>! V prípade objavenia sa blikania úšporných alebo led žiaroviek, do všetkých hore uvedených produktov je potrebné nainštalovať eliminátor odleskov WKSL (Príslušenstvo, str. 59).</p>	10 10

* Na dosiahnutie triedy odolnosti voči vode IP44 použite tesnenia rámčeka zo str. 56–57 alebo 58 – v závislosti na druhu rámčeka. To sa týka všetkých spínačov a klávesových tlačidiel. Navyše pri dvojtlačidlových spínačoch (s výnimkou DW5B.01 i DW5BL.01) použite tesniacu vložku zo str. 59.

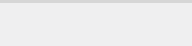
Spôsob objednávanía: SYMBOL/.. na miesto bodiek zadajte číslo vybranej farby.







Počet ks. v hromadnom balení

	DP2.01..	Dvojité zvierace tlačidlo bez piktogramu (modul) 10 AX, 250 V~, pružinové svorky.	10
	SW6/2M NOVINKA	Dvojitý striedavý prepínač (mechanizmus) 10 AX, 250 V~, skrutkové svorky.	  DKW6/2.. Ks./Bal. 20 11 41 43 44 46 48 Antibakteriálny DKW6/2/AB.. Ks./Bal. 20 11 41
	SW6/2XLM NOVINKA	Dvojitý striedavý prepínač s podsvietením (mechanizmus) 10 AX, 250 V~, pružinové svorky. ! Obsahuje namontované 2 nezávislé vklady podsvietenia.	  DKW9/.. Ks./Bal. 20 11 41 43 44 46 48 DKW9L/.. Ks./Bal. 20 11 41 43 44 46 48
	SW7/2XM NOVINKA	Křížový spínač dvojitý (mechanizmus) 10 AX, 250 V~, pružinové svorky. ! Ak chcete tento produkt s podsvietením, je potrebné dokúpiť vklad podsvietenia (2 ks. DUL) – strana 59	
	SW6P1M NOVINKA	Striedavý prepínač a tlačidlo spínacie (mechanizmus) 10 AX, 250 V~, pružinové svorky.	  Antibakteriálny DKW9/AB.. Ks./Bal. 20 11 Antibakteriálny DKW9L/AB.. Ks./Bal. 20 11
	DW6/2.01/..	Dvojitý striedavý prepínač (modul) 10 AX, 250 V~, skrutkové svorky.	10
	DW6/2L.01/..	Dvojitý striedavý prepínač s podsvietením (modul) 10 AX, 250 V~, skrutkové svorky.	10

* Na dosiahnutie triedy odolnosti voči vode IP44 použite tesnenia rámčeka zo str. 56–57 alebo 58 – v závislosti na druhu rámčeka. To sa týka všetkých spínačov a klávesových tlačidiel. Navyše pri dvojtlačidlových spínačoch (s výnimkou DW5B.01 i DW5BL.01) použite tesniacu vložku zo str. 59.

Spôsob objednávanía: SYMBOL/.. na miesto bodiek zadajte číslo vybranej farby.

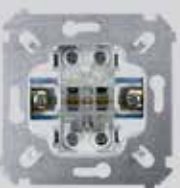
Počet ks. v hromadnom balení

	DW7/2.01/.. Dvojitý krížový spínač (modul) 10 AX, 250 V~, pružinové svorky.	10
	DW7/2L.01/.. Dvojitý krížový spínač s podsvietením (modul) 10 AX, 250 V~, pružinové svorky. ! V prípade objavenia sa blikania úšporných alebo led žiaroviek ,do všetkých hore uvedených produktov je potrebné nainštalovať eliminátor odleskov WKSL (Príslušenstvo, str. 59).	10
	SZP1M NOVINKA Žalúziové tlačidlo (mechanizmus), 10 A, 250 V~, pružinové svorky.	 Antibakteriálny DKZP1/AB.. Ks./Bal. 11 11 41 43 44 46 48
	SZP1WM NOVINKA Žalúziové tlačidlo na riadenie z viacerých miest (mechanizmus), 10AX, 250 V~, pružinové spojky.	 DKZP1W.. Ks./Bal. 20 11 41 43 44 46 48
	DZP1.01/.. Žalúziové tlačidlo (modul), 10 A, 250 V~, pružinové svorky.	10
	DZP1A.01/.. NOVINKA Žalúziové tlačidlo (modul), 16 A, 250 V~, skrutkové svorky.	
	DZP1W.01/.. Žalúziové tlačidlo na riadenie jednej rolety z viacerých miest (modul), 10AX, 250 V~, skrutkové svorky.	10

* Na dosiahnutie triedy odolnosti voči vode IP44 použite tesnenia rámčeka zo str. 56–57 alebo 58 – v závislosti na druhu rámčeka. To sa týka všetkých spínačov a klávesových tlačidiel. Navyše pri dvojtlačidlových spínačoch (s výnimkou DW5B.01 i DW5BL.01) použite tesniacu vložku zo str. 59.

Spôsob objednávanía: SYMBOL/.. na miesto bodiek zadajte číslo vybranej farby.

Počet ks. v hromadnom balení

	<p>SZW1KM NOVINKA</p> <p>Trojpolohový žalúziový spínač 1-0-2 (mechanizmus) 10 A, 250 V~, pružinové svorky.</p>	<p>DKZW1K/.. 11 41 43 44 46 48</p> <p>Antibakteriálny DKZW1K/AB.. Ks./Bal. 20 11 Ks./Bal. 20</p>
	<p>DZW1K.01/.. Trojpolohový žalúziový spínač 1-0-2 10 A, 250 V~, pružinové svorky. 10</p>	
	<p>DZW2.01/.. Dvojitý žalúziový spínač (modul), 10 A, 250 V~, pružinové svorky. 10</p> <p>! V balení s dekoratívnym prstencom.</p> <p>! VÝROBOK IBA VO FARBÁCH: 43 44 46 48</p>	
	<p>DWH1.01/.. Hotelový spínač s podsvietením. Menovitý prúd 10 (2) A (modul). 10</p> <p>Vyžaduje sa použitie relé/stýkača.</p> <p>! Nehodí sa do rámečkov Simon54 Nature.</p> <p>DWH2.01/.. Hotelový dvojitý spínač s podsvietením. Menovitý prúd 10 (2) A (modul). 10</p> <p>Vyžaduje sa použitie relé/stýkača.</p> <p>! Nehodí sa do rámečkov Simon54 Nature.</p>	
	<p>DW2.01/.. Dvojpólový spínač (modul) 10 AX, 250 V~, pružinové svorky. 10</p> <p>DW2A.01/.. Dvojpólový spínač (modul) 16 AX, 250 V~, skrutkové svorky. 10</p>	
	<p>DW2L.01/.. Dvojpólový spínač s LED podsvietením (modul) 10 AX, 250 V~, pružinové svorky. 10</p> <p>! V prípade objavenia sa blikania úšporných alebo led žiaroviek ,do všetkých hore uvedených produktov je potrebné nainštalovať eliminátor odleskov WKSL (Príslušenstvo, str. 59).</p>	

* Na dosiahnutie triedy odolnosti voči vode IP44 použite tesnenia rámečka zo str. 56–57 alebo 58 – v závislosti na druhu rámečka. To sa týka všetkých spínačov a klávesových tlačidiel. Navyše pri dvojtlačidlových spínačoch (s výnimkou DW5B.01 i DW5BL.01) použite tesniacu vložku zo str. 59.

Spôsob objednávanía: SYMBOL/.. na miesto bodiek zadajte číslo vybranej farby.

Počet ks. v hromadnom balení

	DW1K.01/..	Jednopolový dvojpohový spínač na kľúč (modul), „0-I“ kontakt N/O, 5 A, 250 V~. Možnosť vybratia kľúča v každej polohe.	10
	DP1K.01/..	Dočasný dvojpohový spínač - tlačidlo na kľúč (modul), „0-I“ kontakt N/O, 5 A, 250 V~. Možnosť vybratia kľúča len v polohe 0.	10
	DWZK.01/..	Jednopolový žalúziový spínač na kľúč, trojpohový (modul), „I-0-II“, 2 kontakty N/O, 5 A, 250 V~. Možnosť vybratia kľúča v každej polohe.	10
	DPZK.01/..	Dočasný žalúziový spínač - tlačidlo na kľúč, trojpohový (modul), „I-0-II“, 2 kontakty N/O, 5 A, 250 V~. Možnosť vybratia kľúča len v polohe 0.	10

PODSVETLENIE SCHODOV, KOMUNIKAČNÝCH PRECHODOV

Osvetľovacie teleso LED

Svietidlo LED je určené pre montáž do jednorámku alebo viacrámkov Simon 54 Premium a Simon 54 Nature. Spína sa cez vstavaný snímač pohybu alebo cez bežný spínač, poprípade iným snímačom pohybu namontovaného vo viac rámkoch.







	DOS.01/.. <small>NOVINKA</small>	LED svietidlo 230 V. Vstavaný zdroj napájania. Osvetlenie schodov, priechodov.
	DOS14.01/.. <small>NOVINKA</small>	LED svietidlo 14 V* (0,42W). Osvetlenie schodov, priechodov. *Príslušné zdroje napájania nižšie.
	DOSC.01/.. <small>NOVINKA</small>	LED svietidlo 230 V s pohybovým senzorom. Vstavaný zdroj napájania. Osvetlenie schodov, priechodov.
	DOSC14.01/.. <small>NOVINKA</small>	LED svietidlo 14 V* (0,42W) s pohybovým senzorom. Osvetlenie schodov, priechodov. *Príslušné zdroje napájania nižšie.
	ZL14P-08 <small>NOVINKA</small>	Transformátor elektronický LED do krabice 14 V DC 8 W.
	ZL14P-15 <small>NOVINKA</small>	Transformátor elektronický LED do krabice 14 V DC 15 W.

Spôsob objednávanía: SYMBOL/.. na miesto bodiek zadajte číslo vybranej farby.

Počet ks. v hromadnom balení

	<p>ZL14N-08 NOVINKA</p> <p>ZL14N-15 NOVINKA</p>	<p>Transformátor elektronický LED 14 V DC 8 W.</p> <p>Transformátor elektronický LED 14 V DC 15 W.</p>
	<p>ZL14M-08 NOVINKA</p>	<p>Transformátor elektronický LED modulárny 14 V DC 8 W. ! Navrhnuté pre montáž na DIN lištu TH-35.</p>

ZÁSUVKY

	<p>SGZ2M NOVINKA</p>	<p>Dvojjásuvka s uzemnením (strojček) 16 A, 250 V~, skrutkové svorky.</p>		<p>Do rámečkov PREMIUM DGZ2MZP/.. Ks./Bal. 20</p> <p>Antibakteriálny DGZ2MZP/AB.. Ks./Bal. 20</p> <p>11 41 43 44 46 48</p>
	<p>DGZ2MZ.01/..</p> <p>DGZ2MZN.01/.. NOVINKA</p>	<p>Dvojitá zásuvka s uzemnením s clonkami (modul) 16 A, 250 V~, skrutkové svorky. ! Do rámečkov Simon 54 Premium.</p> <p>Dvojitá zásuvka s uzemnením s clonkami (modul) 16 A, 250 V~, skrutkové svorky. ! Do rámečkov Simon 54 Nature.</p>		<p>Do rámečkov NATURE DGZ2MZN/.. Ks./Bal. 20</p> <p>11 41 43 44 46 48</p>
	<p>DGZ2MZ.01/..</p> <p>DGZ2MZN.01/.. NOVINKA</p>	<p>Dvojitá zásuvka s uzemnením s clonkami (modul) 16 A, 250 V~, skrutkové svorky. ! Do rámečkov Simon 54 Premium.</p> <p>Dvojitá zásuvka s uzemnením s clonkami (modul) 16 A, 250 V~, skrutkové svorky. ! Do rámečkov Simon 54 Nature.</p>		<p>Dvojitá zásuvka bez uzemnenia s clonkami (modul) 16 A, 250 V~, skrutkové svorky. ! Do rámečkov Simon 54 Premium.</p> <p>Dvojitá zásuvka bez uzemnenia s clonkami (modul) 16 A, 250 V~, skrutkové svorky. ! Do rámečkov Simon 54 Nature.</p>

11

Biela

41

Krémová

43

Strieborná

44

Zlatá mat

46







Hnedá

48

Atracit









Spôsob objednávania: SYMBOL../. na miesto bodiek zadajte číslo vybranej farby.

Počet ks. v hromadnom balení

	<p>SGZ1M</p> <p>Zásuvka s uzemnením (strojček) 16 A, 250 V~, skrutkové svorky.</p>	<div style="display: flex; justify-content: space-around;"> <div style="text-align: center;">  DGZ1ZP/.. 11 41 43 44 46 48 Ks./Bal. 20 </div> <div style="text-align: center;">  DGZ1ZP/.. 22 32 33 Ks./Bal. 20 </div> </div> <div style="text-align: center; margin-top: 20px;">  Antibakteriálny DGZ1ZP/AB.. 11 22 33 Ks./Bal. 20 </div>
	<p>DGZ1Z.01/.. Zásuvka s uzemnením s clonkami (modul) 16 A, 250 V~, skrutkové svorky. 10</p> <p>DGZ1CZ.01/.. Zásuvka s uzemnením s clonkami (modul) 16 A, 250 V~, pružinové svorky. 10</p>	
	<p>DGZ1Z.01/22 Zásuvka s uzemnením s clonkami (modul) 16 A, 250 V~, skrutkové svorky. Červená farba. 10</p>	
	<p>DG1Z.01/.. Zásuvka bez uzemnenia s clonkami (modul) 16 A, 250 V~, skrutkové svorky. 10</p>	







Spôsob objednávanía: SYMBOL/.. na miesto bodiek zadajte číslo vybranej farby.

Počet ks. v hromadnom balení

	<p>SGZ1M NOVINKA</p> <p>Zásuvka s uzemnením (strojček) 16 A, 250 V~, skrutkové svorky.</p>	 	<p>DGZ1BUZP/..A Ks./Bal. 11 41 20</p> <p>DGZ1BUZP/.. Ks./Bal. 11 41 20</p> <p>! Vyžadované tesnenia rámcčka zo str. 56-57 i 58.</p>
		 	<p>DGZ1BUZP/.. Ks./Bal. 11 22 33</p> <p>Antibakteriálny DGZ1BUZP/AB.. Ks./Bal. 11 22 33</p> <p>! Vyžadované tesnenia rámcčka zo str. 56-57 i 58.</p>
	<p>DGZ1BUZ.01/..A</p> <p>Zásuvka pre verziu IP44 s clonkami, bez tesnenia (modul) 16 A, 250 V~, skrutkové svorky. Priehľadná klapka. ! Vyžadované tesnenia rámcčka.</p>		10
	<p>DGZ1BUZ.01/..</p> <p>Zásuvka pre verziu IP44 s clonkami, bez tesnenia (modul) 16 A, 250 V~, skrutkové svorky. ! Vyžadované tesnenia rámcčka. ! PRODUKT LEN VO FARBÁCH: 11 41</p>		10
	<p>DGZ1BZ.01/..A</p> <p>Zásuvka pre verziu IP44 s clonkami, s tesnením rámcčka (modul) 16 A, 250 V~, skrutkové svorky. Priehľadná klapka. ! Tesnenie sa hodí len na rámcčky Simon 54 Premium: pastelové, metalizované a kovové.</p>		10
	<p>DGZ1BZ.01/..</p> <p>Zásuvka pre verziu IP44 s prúdovým chráničom, s clonkami (modul) 16 A, 250 V~, skrutkové svorky. ! Tesnenie sa hodí len na rámcčky Simon 54 Premium: pastelové, metalizované a kovové. ! PRODUKT LEN VO FARBÁCH: 11 41</p>		10







Spôsob objednávanía: SYMBOL/.. na miesto bodiek zadajte číslo vybranej farby.

Počet ks. v hromadnom balení

	DGZ1BUZ.01/22	Zásuvka pre verziu IP44 s clonkami, bez tesnenia, do viacnásobných rámečkov (modul) 16 A, 250 V~, skrutkové svorky. Červená farba. ! Vyžadované tesnenie rámečka.	10
	DGZ1BUZ.01/33	Zásuvka pre verziu IP44 s clonkami, bez tesnenia, do viacnásobných rámečkov (modul) 16 A, 250 V~, skrutkové svorky. Farba zelená. ! Vyžadované tesnenie rámečka.	10
	DGZ1BUZ.01/32	Zásuvka pre verziu IP44 s clonkami, bez tesnenia, do viacnásobných rámečkov (modul) 16 A, 250 V~, skrutkové svorky. Farba oranžová. ! Vyžadované tesnenie rámečka.	10
	DGD1.01/.. DGD1.01/AB11 NOVINKA	DATA zásuvka s prístupovým kľúčom (modul) 16 A, 250 V~, skrutkové svorky. DATA zásuvka s prístupovým kľúčom (modul) 16 A, 250 V~, skrutkové svorky. Antibakteriálna.	10
	DGD1.01/22 DGD1.01/AB22 NOVINKA	DATA zásuvka s prístupovým kľúčom (modul) 16 A, 250 V~, skrutkové svorky. Červená farba. DATA zásuvka s prístupovým kľúčom (modul) 16 A, 250 V~, skrutkové svorky. Červená farba. Antibakteriálna.	10
	DGD1.01/AB33 NOVINKA	DATA zásuvka s prístupovým kľúčom (modul) 16 A, 250 V~, skrutkové svorky. Zelená farba. Antibakteriálna.	
	DGD1B.01/22	Zásuvka DATA pre verziu IP44 s prístupovým kľúčom (modul) 16 A, 250 V~, skrutkové svorky. Nápis DATA na klapke. Červená farba. ! Vyžadované tesnenie rámečka.	10





Spôsob objednávanía: SYMBOL/.. na miesto bodiek zadajte číslo vybranej farby.

Počet ks. v hromadnom balení

	<p>DGD1B.01/33 Zásuvka DATA pre verziu IP44 s prístupovým kľúčom (modul) 16 A, 250 V~, skrutkové svorky. Nápis DATA na klapke. Farba zelená. ! Vyžadované tesnenie rámčeka. 10</p>
	<p>DGE1.02/.. Ekvipotenciálna zásuvka. Pripojenie – skrutkové svorky: 2,5, 4, 6 mm² (modul). 10 DGE1.02/AB11 Ekvipotenciálna zásuvka. Pripojenie – skrutkové svorky: 2,5, 4, 6 mm² (modul). Antibakteriálna biela. NOVINKA</p>
	<p>00965591PEHA Zástrčka ekvipotenciálnej zásuvky. Predáva sa jednotlivo.</p>
	<p>DGZ2T/.. Dvojzásuvka s uzemnením, s funkciou nemennosti fáz, 16A, 250V~, skrutkové svorky. Monoblok. DGZ2TZ/.. Dvojzásuvka s uzemnením, s funkciou nemennosti fáz s clonkami, 16A, 250V~, skrutkové svorky. Monoblok.</p>
	<p>DGSZ1Z.01/.. Zásuvka Schuko s clonkami (modul) 16 A, 250 V~, skrutkové svorky. 10 DGSZ1CZ.01/.. Zásuvka Schuko s clonkami (modul) 16 A, 250 V~, pružinové svorky. 10</p>
	<p>DGSZ1BZ.01/..A Zásuvka Schuko pre verziu IP44 s clonkami, s tesnením rámčeka (modul) 16 A, 250 V~, skrutkové svorky. Priehľadná klapka.</p>
	<p>DGSZ2Z/.. Dvojité zásuvka Schuko s clonkami 16 A, 250 V~, skrutkové svorky. 10</p>

Spôsob objednávanía: SYMBOL/.. na miesto bodiek zadajte číslo vybranej farby.

Počet ks. v hromadnom balení

	EGSZ2PZ/..	Dvojitá podomietková zásuvka Schuko s clonkami, škandinávská verzia 16 A, 250 V~, skrutkové svorky. ! PRODUKT LEN VO FARBÁCH: 11 43 48	
	EGSZ2SPZ/..	Dvojitá podomietková zásuvka Schuko s clonkami, škandinávská verzia 16 A, 250 V~, pružinové svorky. ! PRODUKT LEN VO FARBÁCH: 11 43 48	
	EGSZ2NZ/..	Dvojitá omietková zásuvka Schuko s clonkami, škandinávská verzia 16 A, 250 V~, skrutkové svorky. ! PRODUKT LEN VO FARBÁCH: 11 43 48	
	EGSZ2SNZ/..	Dvojitá omietková zásuvka Schuko s clonkami, škandinávská verzia 16 A, 250 V~, pružinové svorky. ! PRODUKT LEN VO FARBÁCH: 11 43 48	
	EGSZ4NZ/..	Štvornásobná omietková zásuvka Schuko s clonkami, škandinávská verzia 16 A, 250 V~, skrutkové svorky. ! PRODUKT LEN VO FARBÁCH: 11 43 48	
	EGSZ4SNZ/..	Štvornásobná omietková zásuvka Schuko s clonkami, škandinávská verzia 16 A, 250 V~, pružinové svorky. ! PRODUKT LEN VO FARBÁCH: 11 43 48	
	EGSZ2NZB/..	Dvojitá omietková zásuvka Schuko s odolnosťou voči vode IP44 s clonkami, škandinávská verzia 16 A, 250 V~, skrutkové svorky. ! PRODUKT LEN VO FARBÁCH: 11 43 48	

ANTÉNNY, REPRODUKTOROVÉ A HDMI ZÁSUVKY (MODULY)

	DAK.01/..	Anténa koncová separovaná R-TV zásuvka (modul) tlm. TV-1.0 dB, R-1,5 dB.	10
	DAPxx.01/..	Priečodná anténa zásuvka RTV (modul), tlm. TV a R: xx= 10, 14, 16, 18, 20, 23 dB.	10
	DAZ.01/..	Koncová anténa zásuvka RTV pre priečodové zásuvky (modul) tlm. TV-10 dB, R-11 dB.	10

Spôsob objednávanía: SYMBOL/.. na miesto bodiek zadajte číslo vybranej farby.

Počet ks. v hromadnom balení

	DASK.01/..	Koncová/zakončovacia anténa R-TV-SAT zásuvka (modul) tlm. R, TV, SAT - 1.5 dB.	10
	DASP.01/..	Priechodná anténa zásuvka R-TV-SAT (modul) tlm. SAT -8 dB, TV-10 dB, R-12 dB.	10





Dvojitá satelitná zásuvka

Umožňuje súčasné sledovanie a nahrávanie dvoch rôznych kanálov. Potrebná pre televízne dekodéry digitálnych platforiem.



	DASK2.01/..	Dvojitá satelitná anténa zásuvka SAT-SAT-RTV (modul). Tlm: SAT1-0.5 dB, SAT2-1.5 dB, RTV-0.5 dB.	10
--	-----------------------------	--	----







	DAD.01/..	Anténová zásuvka R-TV-DATA (modul) frekvencia pre vstupy 5–862 MHz. Tlm: R-14 dB, TV-10 dB, DATA-3 dB.	10
---	---------------------------	--	----

	DAD1.01/.. NOVINKA	Anténa zásuvka DATA-TV. Dva výstupné porty typu „F“ (modul). Tlmenie: DATA -4 dB, TV-5 dB. Frekvencie pre vstupy 5–1000 MHz.	
---	---	--	--

	DAK1.01/..	Anténa zásuvka TV (modul). Na individuálne inštalácie.	10
---	----------------------------	--	----



Spôsob objednávanía: SYMBOL/.. na miesto bodiek zadajte číslo vybranej farby.

Počet ks. v hromadnom balení



	DASF1.01/..	Anténa zásuvka typu „F“ (modul). Na individuálne inštalácie.	10
	DASF2.01/.. <small>NOVINKA</small>	Dvojitá anténa zásuvka typu „F“ (modul). Na individuálne inštalácie.	
	DASFRJ45.01/.. <small>NOVINKA</small>	Anténa zásuvka typu „F“ + RJ45 kat.6 (modul).	
	DGL31.01/..	Reproduktorová zásuvka s popisným poľom (modul). Na pripojenie 1 reprobebne. Prierez káblov na vstup a výstup 2,5 mm ² .	10
	DGL32.01/..	Dvojitá reproduktorová zásuvka s popisným poľom (modul). Na pripojenie 2 reprobební. Prierez káblov na vstup a výstup 2,5 mm ² .	10
	DGL34.01/..	Štvornásobná reproduktorová zásuvka s popisným poľom (modul). Na pripojenie 4 reprobební. Prierez káblov na vstup a výstup 2,5 mm ² .	10
	DGL2.01/..	Reproduktorová zásuvka (modul). Na pripojenie 1 reprobebne. Prierez káblov na výstup do 6 mm ² .	10

Spôsob objednávanía: SYMBOL/.. na miesto bodiek zadajte číslo vybranej farby.

Počet ks. v hromadnom balení

	DGHDMI.01/..	HDMI zásuvka (modul).	10
	DGHDMI2.01/..	Dvojitá HDMI zásuvka (modul).	10
	DGHRJ45.01/.. NOVINKA	Zásuvka HDMI + RJ45 kat.6. (modul).	

KOMUNIKAČNÉ ZÁSUVKY (MODULY)

	DT1.01/..	Telefónna zásuvka RJ12 (modul).	10
	DT2.01/..	Dvojitá telefónna zásuvka RJ12 (modul).	10

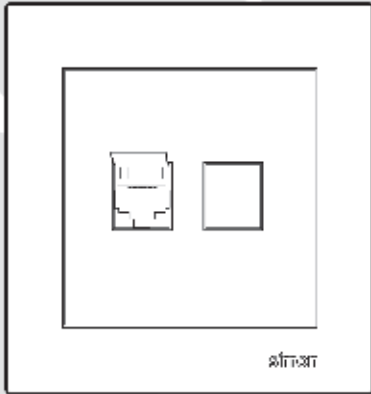





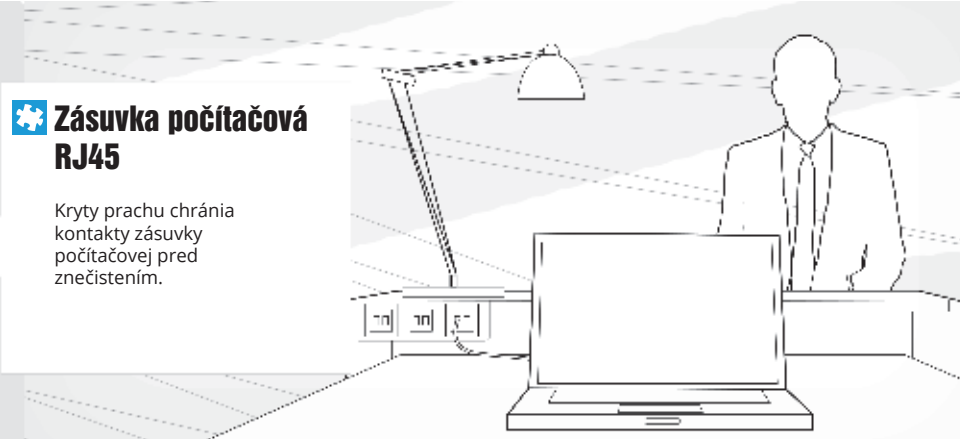

Zásuvka počítačová RJ45

Kryty prachu chránia kontakty zásuvky počítačovej pred znečistením.





Spôsob objednávanía: SYMBOL/.. na miesto bodiek zadajte číslo vybranej farby.

Počet ks. v hromadnom balení

	D61.01/..	Počítačová zásuvka RJ45, kategórie 6, dvojité, s krytom proti prachu (modul). Pripevnenie káblov bez použitia náradia alebo voliteľne s pomocou náradia na zatlačenie vložiek RJ45, XT100.	10
	D61E.01/..	Počítačová zásuvka RJ45, kategórie 6, tienená, s krytom proti prachu (modul). Pripevnenie káblov bez použitia náradia alebo voliteľne s pomocou náradia na zatlačenie vložiek RJ45, XT100.	10
	D62.01/..	Dvojité počítačové zásuvky RJ45, kategórie 6, s krytom proti prachu (modul). Pripevnenie káblov bez použitia náradia alebo voliteľne s pomocou náradia na zatlačenie vložiek RJ45, XT100.	10
	D62E.01/..	Dvojité počítačové zásuvky RJ45, kategórie 6, tienené, s krytom proti prachu (modul). Pripevňovanie káblov bez použitia náradia alebo voliteľne s pomocou náradia na zatlačenie vložiek RJ45, XT100.	10
	D5T.01/..	Počítačová zásuvka RJ45 kategórie 5e + telefónna RJ12 (modul).	10
	DKP2.01/.. DKP2.01/AB11 NOVINKA	Kryt komunikačných zásuviek na Keystone plochá, dvojité (modul). ❗ Určené vložky RJ45 nižšie. Kryt komunikačných zásuviek na Keystone plochá, dvojité (modul). Antibakteriálny biely. ❗ Určené vložky RJ45 nižšie.	
	DKP2S.01/.. NOVINKA	Kryt komunikačných zásuviek na Keystone skosený, dvojité s popisným poľom (modul). Montáž do krabice s pätkami alebo skrútkami. ❗ Určené vložky RJ45 nižšie.	

Spôsob objednávanía: SYMBOL/.. na miesto bodiek zadajte číslo vybranej farby.

Počet ks. v hromadnom balení





	<p>DKP1S.01/.. Kryt komunikačných zásuviek na Keystone skosený, jednoduchý s popisným poľom (modul). ! Určené vložky RJ45 nižšie.</p>
	<p>BWB/.. Záslepka otvoru zástrčky RJ45/RJ12 na kryt komunikačných zásuviek.</p>

VLOŽKY DO KOMUNIKAČNÝCH ZÁSUVIEK

Vložky do komunikačných zásuviek

	<p>RJ12 Vložka telefónnej zásuvky RJ12 Leviton.</p>
--	--

Kategória 5e – UTP (Netienené)

	<p>CJ545U Vložka počítačovej zásuvky RJ45 kat. 5e UTP Simon Connect.</p>
	<p>ARJ455e Vložka počítačovej zásuvky RJ45 kat. 5e UTP. AMP.</p>
	<p>KRJ455e Vložka počítačovej zásuvky RJ45 kat. 5e UTP. Krone, typ HK. ! Používať s jednoduchým skoseným krytom DKP1S.01/..</p>
	<p>LRJ455e Vložka počítačovej zásuvky RJ45 kat. 5e UTP. Leviton.</p>
	<p>MRJ455e Vložka počítačovej zásuvky RJ45 kat. 5e UTP. Molex.</p>

Kategória 5e – FTP/STP (Tienené)

	<p>CJ545FM Vložka počítačovej zásuvky RJ45 kat. 5e FTP (tienená) Simon Connect. ! Používať s jednoduchým skoseným krytom DKP1S.01/..</p>
---	---

Spôsob objednávanía: SYMBOL/.. na miesto bodiek zadajte číslo vybranej farby.

Počet ks. v hromadnom balení



KRJ455ekr

Vložka počítačovej zásuvky RJ45 kat. 5e STP (tienená) Krone, typ HK.
! Používať s jednoduchým skoseným krytom DKP1S.01/..

Kategória 6 – UTP (Netienené)



FBRJ456
 NOVINKA

Vložka počítačovej zásuvky RJ45 kat. 6 UTP. s krytom proti prachu.



CJ645u

Vložka počítačovej zásuvky RJ45 kat. 6 UTP. Simon Connect.



ARJ456

Vložka počítačovej zásuvky RJ45 kat. 6 UTP. AMP.



KRJ456

Vložka počítačovej zásuvky RJ45 kat. 6 UTP. Krone, typ KM8.
! Používať s jednoduchým skoseným krytom DKP1S.01/..



LRJ456

Vložka počítačovej zásuvky RJ45 kat. 6 UTP. Leviton.



MRJ456

Vložka počítačovej zásuvky RJ45 kat. 6 UTP. Molex.

Kategória 6 – FTP/STP (Tienené)



CJ645FM

Vložka počítačovej zásuvky RJ45 kat. 6 FTP (tienená). Simon Connect.
! Používať s jednoduchým skoseným krytom DKP1S.01/..



KRJ456ekr

Vložka počítačovej zásuvky RJ45 kat. 6 STP (tienená) Krone, typ KM8.
! Používať s jednoduchým skoseným krytom DKP1S.01/..



LRJ456ekr

Vložka počítačovej zásuvky RJ45 kat. 6 STP (tienená) Leviton.

Kategórie 6a – UTP (Netienené)





LRJ456A

Vložka počítačovej zásuvky RJ45 kat. 6A UTP. Leviton.

Spôsob objednávania: SYMBOL/.. na miesto bodiek zadajte číslo vybranej farby.

Počet ks. v hromadnom balení

Kategória 6a – FTP/STP (Tienené)

	FRJ456Aekr	Vložka počítačovej zásuvky RJ45 kat. 6a STP (tienená) FMT.
	LRJ456Aekr	Vložka počítačovej zásuvky RJ45 kat. 6a STP (tienená) Leviton.



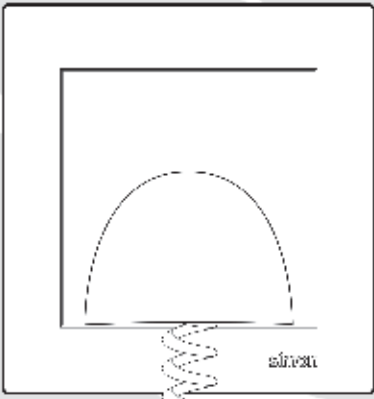

DOPLŇUJÚCE PRODUKTY

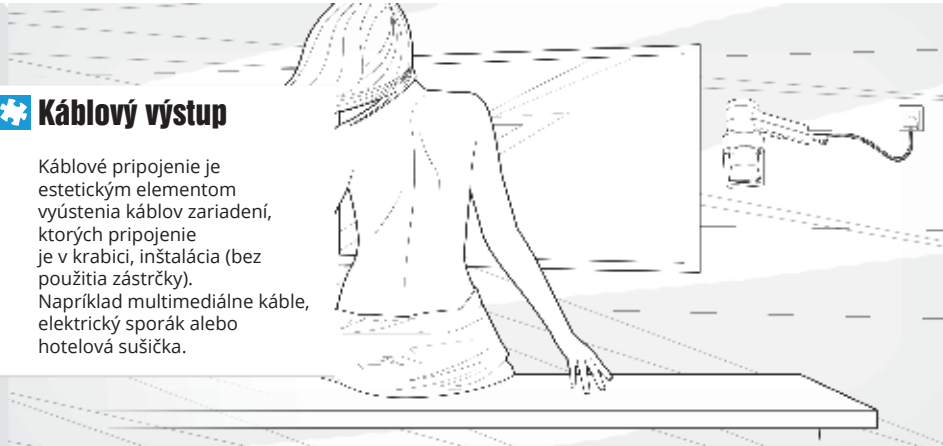

Káblový výstup

Káblové pripojenie je estetickým elementom vyústenia káblov zariadení, ktorých pripojenie je v krabici, inštalácia (bez použitia zástrčky). Napríklad multimediálne káble, elektrický sporák alebo hotelová sušička.









	DPK1.01/..	Káblový výstup (modul). Prípustný priemer pripojeného kábla: 6,2–14,5 mm.	10
	DA45.01/..	Adaptér (priechodka) na štandardnú techniku 45 × 45 mm.  Určený pre teleinformatické zásuvky Simon Connect.	10
	DPS.01/.. DP/.. DPS.01/AB11 NOVINKA	Záslepka rámčeka (modul). Pripevnenie s pomocou pätiček alebo skrutiek. Záslepka rámčeka bez mostíka – pripevnenie len na západky do rámčeka. Do vnútorných modulov vo viacsobných rámčekom. Záslepka rámčeka (modul). Antibakteriálna biela. Montáž pomocou pätiček alebo skrutiek.	













Spôsob objednávanía: SYMBOL/.. na miesto bodiek zadajte číslo vybranej farby.

Počet ks. v hromadnom balení

	<p>DKWK1/.. Kryt s piktogramom kľúča na spínače / tlačidlá. Biela farba.</p>
---	---

ELEKTRONICKÉ PRODUKTY (MODULY)

	<p>DS9L.01/.. NOVINKA Stmievateľ s otočným ovládaním a tlačidlové spínanie LED stmievateľných zdrojov 230 V (modul), 2-250 W. 10</p> <p>    </p> <p>5+100 W</p>
---	--



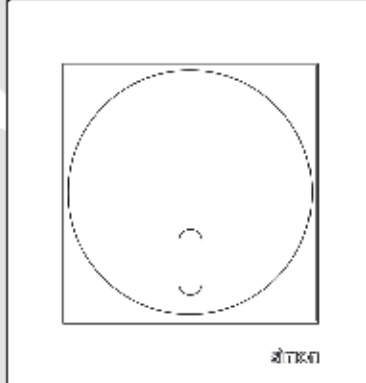



	<p>DS9V.01/.. Regulátor 1-10 V (modul). Na spúšťanie a reguláciu zdrojov svetla s riadenými zdrojmi 1-10 V. 10</p> <p>    </p> <p>5+215 W</p>
	<p>DS9T.01/.. Stmievateľ pre otočné ovládanie a tlačidlové spínanie (modul), 20-500 W. 10</p> <p>     </p> <p>20+500 W</p>

















Stmievateľ dotykový, aj na diaľkové ovládanie

Poskytuje pohodlie pri zmene intenzity osvetlenia manuálne dotykovo alebo na diaľku diaľkovým ovládaním, napr. cez TV ovládač s nepoužívanými tlačidlami.

































	<p>DS13T.01/.. Tlačidlový a diaľkovo riadený spínač (modul) 20-500 W. 10</p> <p>     </p> <p>20+500 W</p>
---	--

	<p>DWP10P.01/.. Spínač ovládaný na diaľku s relé (modul) 8(2) A, 230 V-. 10</p> <p>     </p> <p>max. 2000 W max. 1000 W max. 450 VA</p>
	<p>DWP10T.01/.. Diaľkovo riadený spínač (modul) 20-500 W. 10</p> <p>     </p> <p>20+500 W</p>







Spôsob objednávanía: SYMBOL/.. na miesto bodiek zadajte číslo vybranej farby.

Počet ks. v hromadnom balení

	DCR10P.01/..	Spínač so senzorom pohybu s relé (modul) 8(2) A, 230 V~. ! Vyžadovaná 3 vodičová inštalácia.  max. 2000 W  max. 1000 W  max. 450 VA	10
	DCR10T.01/..	Spínač so senzorom pohybu (modul) 20-500 W.    max. 2000 W  max. 1000 W  max. 450 VA	10
	DCR11P.01/..	Spínač so senzorom pohybu s relé s ochranou pred neoprávneným prístupom k riadiacim prvkom (modul) 8(2) A, 230 V~. Určený do verejných objektov. ! Vyžadovaná 3 vodičová inštalácia.  max. 2000 W  max. 1000 W  max. 450 VA	10
	DCR11T.01/..	Spínač so senzorom pohybu, so zabezpečením pred neoprávneným prístupom k riadiacim prvkom (modul) 20-500 W. Určený do verejných objektov.    max. 2000 W  max. 1000 W  max. 450 VA	10
	DWC10P.01/..	Spínač s omeškaním vypnutia s relé (modul) 8(2) A, 230 V~. Omeškanie vypnutia od 30 sek. do 99 min. Skokovo regulované po 1 min. ! Vyžadovaná 3 vodičová inštalácia.  max. 2000 W  max. 1000 W  max. 450 VA	10
	DWC10T.01/..	Spínač s omeškaním vypnutia (modul) 20-500 W. Omeškanie vypnutia od 15 sek. do 10 min. Plynulá regulácia.    max. 2000 W  max. 1000 W  max. 450 VA	10
	DWC20P.02/.. NOVINKA	Spínač s omeškaním vypnutia s relé (modul) 16 A, 230 V~. Omeškanie vypnutia plynule regulované 1-15 min. ! Vyžadovaná 3 alebo 4 vodičová inštalácia.	10
	DSS1.01/..	LED svetelný signalizátor – biele svetlo (modul) 230 V~.	10

Spôsob objednávanía: SYMBOL/.. na miesto bodiek zadajte číslo vybranej farby.

Počet ks. v hromadnom balení

	DSS2.01/..	LED svetelný signalizátor – červené svetlo (modul) 230 V~.	10
	DSS3.01/..	LED svetelný signalizátor – zelené svetlo (modul) 230 V~.	10
	DTRNW.01/.. NOVINKA	Regulátor teploty (termostat) s displejom s vnútorným čidlom (modul) 16(2) A, 230 V~.	
	DTRNSZ.01/.. NOVINKA	Regulátor teploty (termostat) s displejom s vonkajším čidlom (modul) 16(2) A, 230 V~. ❗ Sada zahŕňa vonkajšie čidlo (sonda).	
	DRT10W.02/..	Termostat s vnútorným senzorom (modul) 16(2) A, 230 V~. Montáž na skrutky.	10
	DRT10Z.02/..	Termostat s externým senzorom (modul) 16(2) A, 230 V~. Súčasťou balenia externý senzor (sonda). Upevnenie na skrutky.	10
	DDS1.01/..	Elektrický zvonček (modul) 230 V~. Hlasitosť ~70 dB (A).	10
	DDT1.01/..	Elektrický zvonček (modul) 8-12 V~. Hlasitosť ~70 dB (A).	10

Spôsob objednávanía: SYMBOL/.. na miesto bodiek zadajte číslo vybranej farby.

Počet ks. v hromadnom balení

ELEKTRONICKÉ PRODUKTY S DEKORATÍVNYM PRSTENCOM (MODULY)



Zabudni na nekonečné hľadania nabíjačky

Vždy ju nájdeš na svojom mieste. Výkonná nabíjačka s napätím 2,1A s dvomi konektormi USB umožňuje nabíjanie dvoch zariadení. Nabíjačka sa vmestí do štandardnej krabice.



DC2USB.01/..
NOVINKA

Nabíjačka 2 x USB (modul), 2,1 A, 5 V DC, 230 V. Určené pre zariadenia: tablet, smartphone, telefón, fotoaparát atď.

- 2 zásuvky typu USB typu A.
- Menovité výstupné napätie: 5 V DC
- výstupný prúd počas prevádzky obidvoch zásuviek: max. 2100 mA
- menovité napätie zdroja (vstup) 100-240 V ~ / 50-60 Hz
- ochrana proti skratu a preťaženiu (elektronická poistka)



D75817.01/..

Elektronický termostat s displejom a s externým senzorom teploty (modul):

- riadenie klimatizácie a vykurovania,
- automatický režim: 8 programov, deň týždňa/čas,
- úrovne teploty na nastavenie v režimoch: komfort (deň), úsporný (noc) a proti zamrznutiu (2°C),
- jazyky: angličtina, španielčina, portugalčina,
- napájanie 230 V~,
- reléový výstup 8 (2) A prepínací kontakt.

! Dekoratívny prstenec vo farbe modulu je súčasťou balenia.

! VÝROBOK IBA VO FARBÁCH: 43 44 46 48



D75310.01/..

Dvojtláčidlový stmievač (modul) 40–500 W (300 VA). Veľké tlačidlo spúšťa 100% úrovne osvetlenia. Malé tlačidlo spúšťa nastavenú úroveň intenzity osvetlenia – regulácia v rozsahu 10%–90% úrovne osvetlenia (skokovo po 10%).

Určený na reguláciu:

- žiarovkových a halogénových lúčok 230 V~ (40–500 W),
- halogénových lúčok napájaných elektromagnetickým transformátorom (50–500 VA),
- halogénových lúčok napájaných elektronickým transformátorom (50-300 VA).

! Dekoratívny prstenec vo farbe modulu je súčasťou balenia.

! VÝROBOK IBA VO FARBÁCH: 43 44 46 48



D75252.01/..

Digitálne rádio s displejom (modul):

- RDS a programovanie staníc,
- výstup slúchadiel,
- automatické vyhľadávanie staníc,
- automatická funkcia vypnutia,
- mono, výstupný výkon 1 W, min. impedancia 16 Ω,
- napájanie 230 V~.







Možno pripojiť 1 ks. reproduktora 05562-39 alebo 05563-30 alebo 2 ks. reproduktora 05072-39.

! Dekoratívny prstenec vo farbe modulu je súčasťou balenia.

! VÝROBOK IBA VO FARBÁCH: 43 44 46 48

Spôsob objednávanía: SYMBOL/.. na miesto bodiek zadajte číslo vybranej farby.

Počet ks. v hromadnom balení

	<p>D05562.01/.. Reproduktor 2 W, 16 Ω (modul). ! VÝROBOK IBA VO FARBÁCH: 43 44 46 48</p>
	<p>05563-30 Reproduktor 2", 2 W, 16 Ω do podvesených stropov – montážny otvor Ø = 65 mm.</p>
	<p>05072-39 Reproduktor 5", 10 W, 32 Ω.</p>
	<p>05505-30 Kryt reproduktora 5".</p>
	<p>05705-39 Krabica na reproduktor 5", do podvesených stropov Montážny otvor Ø = 160 mm, (minimálna vzdialenosť od stropu 65 mm).</p>
	<p>D75420.01/.. Prepätová ochrana (modul): <ul style="list-style-type: none"> • ochrana triedy D, • úroveň ochrany: 1,5 kV (L/N), • vybíjací prúd: 2,5 kA (L/N) – 8/20 μs, • kontrolka signalizujúca správny/nesprávny stav chrániča, • napájanie 230 V~. ! Dekoratívny prstenec vo farbe modulu je súčasťou balenia. ! VÝROBOK IBA VO FARBÁCH: 43 44 46 48</p>
	<p>D75861.01/.. Senzor plynu (modul). Zhodný s normou UNE-EN 50194, detekuje prítomnosť toxických a výbušných plynov, ako sú: bután, propán, metán, svietiplyn, zemný plyn a iné. Poplach je signalizovaný červenou LED diódou a zvukovým signálom. Možnosť automatického odpojenia prívodu plynu v kombinácii s elektroventilom (čl. 81871-39). Signalizácia správnej práce zelenou LED diódou. ! Vyžaduje individuálny zdroj (čl. D75870.01-..) pre každý senzor plynu. ! Dekoratívny prstenec vo farbe modulu je súčasťou balenia. ! VÝROBOK IBA VO FARBÁCH: 43 44 46 48</p>



Spôsob objednávania: SYMBOL/.. na miesto bodiek zadajte číslo vybranej farby.

Počet ks. v hromadnom balení

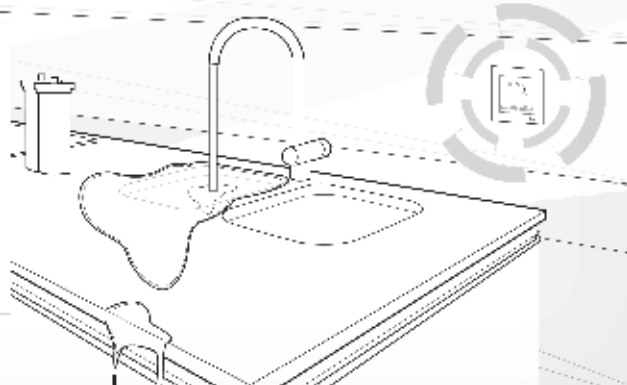

Snímač zatopenia

Signalizátor spolu so sondou nainštalovaný pri podlahe zabráňuje zaplaveniu miestnosti vodou. Signalizuje únik a uzatvorí na diaľku vodný ventil.

D75860.01/..

Senzor zaplavenia (modul) spolu s 1 ks. sondy zaplavenia:

- poplach je signalizovaný červenou LED diódou a zvukovým signálom,
- možnosť automatického odpojenia prívodu vody v kombinácii s elektroventilom (čl. 81870-39),
- možnosť pripojenia až 3 sond zaplavenia (čl. 81864-39),
- signalizácia správnej práce zelenou LED diódou.

! Vyžaduje individuálny zdroj (čl. D75870.01-..) pre každý senzor zaplavenia.

! Dekoratívny prstenec vo farbe modulu je súčasťou balenia.

! VÝROBOK IBA VO FARBÁCH: **43 44 46 48**



81871-39

Elektroventil plynu 3/4".
Možnosť automatického odpojenia prívodu plynu v kombinácii so senzorom plynu (čl. D75861.01/..).
Normálne otvorený pre napájanie plynom.
Manuálny reset.
Napájanie: 230 V~.
Stupeň ochrany: IP54.



81864-39

Prídavná sonda k senzoru zaplavenia.



81870-39

Elektroventil vody 3/4".
Možnosť automatického odpojenia prívodu vody v kombinácii so senzorom a sondou zaplavenia (čl. D75860.01/..).
Normálne otvorený na napájanie vodou.
Automatický reset.
Napájanie: 230 V~.
Stupeň ochrany: IP65.



D75870.01/..

Zdroj 12 V~ (modul).
Do senzoru zaplavenia (čl. D75860.01-..) alebo senzoru plynu (čl. D75861.01-..).
Každý senzor vyžaduje individuálny zdroj.
Signalizácia správnej práce zelenou LED diódou.

! Dekoratívny prstenec vo farbe modulu je súčasťou balenia.

! VÝROBOK IBA VO FARBÁCH: **43 44 46 48**

Spôsob objednávanía: SYMBOL/.. na miesto bodiek zadajte číslo vybranej farby.

Počet ks. v hromadnom balení

RÁMKY SIMON 54 NATURE











































Rámky Betónové

		Svetlý betón/biely		
	DRN1/91			5
	DRN2/91			5
	DRN3/91			5
	DRN4/91			5
	DRN5/91			5
		Svetlý betón/strieborný mat		
	DRN1/92			5
	DRN2/92			5
	DRN3/92			5
	DRN4/92			5
	DRN5/92			5
		Svetlý betón/antracit		
	DRN1/93			5
	DRN2/93			5
	DRN3/93			5
	DRN4/93			5
	DRN5/93			5
		Tmavý betón/biela		
	DRN1/95			5
	DRN2/95			5
	DRN3/95			5
	DRN4/95			5
	DRN5/95			5
		Tmavý betón/strieborný mat		
	DRN1/96			5
	DRN2/96			5
	DRN3/96			5
	DRN4/96			5
	DRN5/96			5
		Tmavý betón/antracit		
	DRN1/97			5
	DRN2/97			5
	DRN3/97			5
	DRN4/97			5
	DRN5/97			5

Spôsob objednávanía: SYMBOL/.. na miesto bodiek zadajte číslo vybranej farby.



Počet ks. v hromadnom balení

Sklenené

	Biela perla			
	DRN1/70			5
	DRN2/70			5
	DRN3/70			5
	DRN4/70			5
DRN5/70		5		
	Limetkový sorbet			
	DRN1/90			5
	DRN2/90			5
	DRN3/90			5
	DRN4/90			5
DRN5/90		5		
	Zmyselná slivka			
	DRN1/89			5
	DRN2/89			5
	DRN3/89			5
	DRN4/89			5
DRN5/89		5		
	Striborná hmla			
	DRN1/71			5
	DRN2/71			5
	DRN3/71			5
	DRN4/71			5
DRN5/71		5		
	Búrkový mrak			
	DRN1/72			5
	DRN2/72			5
	DRN3/72			5
	DRN4/72			5
DRN5/72		5		
	Mesačná láva			
	DRN1/74			5
	DRN2/74			5
	DRN3/74			5
	DRN4/74			5
DRN5/74		5		

Spôsob objednávanía: SYMBOL/.. na miesto bodiek zadajte číslo vybranej farby.

Počet ks. v hromadnom balení

		Stuhnutá láva			
	DRN1/73		□		5
	DRN2/73		□□		5
	DRN3/73		□□□		5
	DRN4/73		□□□□		5
DRN5/73		□□□□□	5		

Kovové rámčeky

		Saténový lesk		
	DRN1/79		□	5
	DRN2/79		□□	5
	DRN3/79		□□□	5
	DRN4/79		□□□□	5
DRN5/79		□□□□□	5	

		Saténový súmrak		
	DRN1/80		□	5
	DRN2/80		□□	5
	DRN3/80		□□□	5
	DRN4/80		□□□□	5
DRN5/80		□□□□□	5	

		Inox klasický		
	DRN1/77		□	5
	DRN2/77		□□	5
	DRN3/77		□□□	5
	DRN4/77		□□□□	5
DRN5/77		□□□□□	5	



















		Inox Yin		
	DRN1/78		□	5
	DRN2/78		□□	5
	DRN3/78		□□□	5
	DRN4/78		□□□□	5
DRN5/78		□□□□□	5	

		Inox Yang		
	DRN1/76		□	5
	DRN2/76		□□	5
	DRN3/76		□□□	5
	DRN4/76		□□□□	5
DRN5/76		□□□□□	5	

Spôsob objednávanía: SYMBOL/.. na miesto bodiek zadajte číslo vybranej farby.

Počet ks. v hromadnom balení

Drevené rámčeky

	Striborné venge		
	DRN1/84		5
	DRN2/84		5
	DRN3/84		5
	DRN4/84		5
	DRN5/84		
	Zlaté venge		
	DRN1/85		5
	DRN2/85		5
	DRN3/85		5
	DRN4/85		5
	DRN5/85		
	Zlatý orech		
	DRN1/86		5
	DRN2/86		5
	DRN3/86		5
	DRN4/86		5
	DRN5/86		

ROZMERY RÁMČEKOV



jednoduchý rámček 96 × 92 mm



dvojnásobný rámček 96 × 163 mm



trojnásobný rámček 96 × 234 mm



štvrtnásobný rámček 96 × 305 mm



päťnásobný rámček 96 × 376 mm

Spôsob objednávanía: SYMBOL/.. na miesto bodiek zadajte číslo vybranej farby.

Počet ks. v hromadnom balení

Dosadavosť rámov k povrchu stien

ŠPECIÁLNE RÁMČEKY DO SÁDROKARTONOVÝCH KRABÍC umožňujú ideálne dosadnutie rámčeka k stene.



V prípade montáže štandardného rámčeka do sádrokartónovej krabice zostane medzera hrúbky lemu krabice.

RÁMČEKY SIMON 54 PREMIUM

Pastelový rad IP20/IP44*





	DR1/11	Biela	<input type="checkbox"/>	DRK1/11	K sádrokartónovým krabiciam	<input type="checkbox"/>
	DR2/11		<input type="checkbox"/>	DRK2/11		<input type="checkbox"/>
	DR3/11		<input type="checkbox"/>	DRK3/11		<input type="checkbox"/>
	DR4/11		<input type="checkbox"/>	DRK4/11		<input type="checkbox"/>
	DR5/11		<input type="checkbox"/>	DRK5/11		<input type="checkbox"/>
	DR1/AB11	Antibakteriálna biela	<input type="checkbox"/>	DRK1/AB11	Antibakteriálny k sádrokartónovým krabiciam	<input type="checkbox"/>
	DR2/AB11		<input type="checkbox"/>	DRK2/AB11		<input type="checkbox"/>
	DR3/AB11		<input type="checkbox"/>	DRK3/AB11		<input type="checkbox"/>
	DR4/AB11		<input type="checkbox"/>	DRK4/AB11		<input type="checkbox"/>
	DR5/AB11		<input type="checkbox"/>	DRK5/AB11		<input type="checkbox"/>
	DR1/41	Krémová	<input type="checkbox"/>	DRK1/41	K sádrokartónovým krabiciam	<input type="checkbox"/>
	DR2/41		<input type="checkbox"/>	DRK2/41		<input type="checkbox"/>
	DR3/41		<input type="checkbox"/>	DRK3/41		<input type="checkbox"/>
	DR4/41		<input type="checkbox"/>	DRK4/41		<input type="checkbox"/>
	DR5/41		<input type="checkbox"/>	DRK5/41		<input type="checkbox"/>

* Na dosiahnutie triedy odolnosti voči vode IP44 použite tesnenia rámčeka zo str. 56–57 alebo 58 – v závislosti na druhu rámčeka. To sa týka všetkých spínačov a klávesových tlačidiel. Navyše pri dvojtlačidlových spínačoch (s výnimkou DW5B.01 i DW5BL.01) použite tesniacu vložku zo str. 59.



Spôsob objednávanía: SYMBOL/.. na miesto bodiek zadajte číslo vybranej farby.

Počet ks. v hromadnom balení

Metalizovaný rad IP20/IP44*

	DR1/43	Strieborná mat	<input type="checkbox"/>	DRK1/43	K sádrokartónovým krabiciam	<input type="checkbox"/>
	DR2/43		<input type="checkbox"/>	DRK2/43		<input type="checkbox"/>
	DR3/43		<input type="checkbox"/>	DRK3/43		<input type="checkbox"/>
	DR4/43		<input type="checkbox"/>	DRK4/43		<input type="checkbox"/>
	DR5/43		<input type="checkbox"/>	DRK5/43		<input type="checkbox"/>
	DR1/44	Zlatá mat	<input type="checkbox"/>	DRK1/44	K sádrokartónovým krabiciam	<input type="checkbox"/>
	DR2/44		<input type="checkbox"/>	DRK2/44		<input type="checkbox"/>
	DR3/44		<input type="checkbox"/>	DRK3/44		<input type="checkbox"/>
	DR4/44		<input type="checkbox"/>	DRK4/44		<input type="checkbox"/>
	DR5/44		<input type="checkbox"/>	DRK5/44		<input type="checkbox"/>
	DR1/46	Hnedá mat	<input type="checkbox"/>	DRK1/46	K sádrokartónovým krabiciam	<input type="checkbox"/>
	DR2/46		<input type="checkbox"/>	DRK2/46		<input type="checkbox"/>
	DR3/46		<input type="checkbox"/>	DRK3/46		<input type="checkbox"/>
	DR4/46		<input type="checkbox"/>	DRK4/46		<input type="checkbox"/>
	DR5/46		<input type="checkbox"/>	DRK5/46		<input type="checkbox"/>
	DR1/48	Antracit	<input type="checkbox"/>	DRK1/48	K sádrokartónovým krabiciam	<input type="checkbox"/>
	DR2/48		<input type="checkbox"/>	DRK2/48		<input type="checkbox"/>
	DR3/48		<input type="checkbox"/>	DRK3/48		<input type="checkbox"/>
	DR4/48		<input type="checkbox"/>	DRK4/48		<input type="checkbox"/>
	DR5/48		<input type="checkbox"/>	DRK5/48		<input type="checkbox"/>

Kovový rad IP20/IP44*

	DR1/36	Rustikálna meď	<input type="checkbox"/>
	DR2/36		<input type="checkbox"/>
	DR3/36		<input type="checkbox"/>
	DR4/36		<input type="checkbox"/>
	DR1/61	Inox	<input type="checkbox"/>
	DR2/61		<input type="checkbox"/>
	DR3/61		<input type="checkbox"/>
	DR4/61		<input type="checkbox"/>

* Na dosiahnutie triedy odolnosti voči vode IP44 použite tesnenia rámčeka zo str. 56-57 alebo 58 - v závislosti na druhu rámčeka. To sa týka všetkých spínačov a klávesových tlačidiel. Navyše pri dvojtláčidlových spínačoch (s výnimkou DW5B.01 i DW5BL.01) použite tesniacu vložku zo str. 59.

Spôsob objednávanía: SYMBOL/.. na miesto bodiek zadajte číslo vybranej farby.

Počet ks. v hromadnom balení

		Chróm
	DR1/63	<input type="checkbox"/>
	DR2/63	<input type="checkbox"/> <input type="checkbox"/>
	DR3/63	<input type="checkbox"/> <input type="checkbox"/> <input type="checkbox"/>
	DR4/63	<input type="checkbox"/> <input type="checkbox"/> <input type="checkbox"/> <input type="checkbox"/>

		Zlatá
	DR1/66	<input type="checkbox"/>
	DR2/66	<input type="checkbox"/> <input type="checkbox"/>
	DR3/66	<input type="checkbox"/> <input type="checkbox"/> <input type="checkbox"/>
	DR4/66	<input type="checkbox"/> <input type="checkbox"/> <input type="checkbox"/> <input type="checkbox"/>

		Tmavá oceľ
	DR1/67	<input type="checkbox"/>
	DR2/67	<input type="checkbox"/> <input type="checkbox"/>
	DR3/67	<input type="checkbox"/> <input type="checkbox"/> <input type="checkbox"/>
	DR4/67	<input type="checkbox"/> <input type="checkbox"/> <input type="checkbox"/> <input type="checkbox"/>

<input type="checkbox"/>	ROZMERY RÁMČEKOV
<input type="checkbox"/> <input type="checkbox"/>	jednoduchý rámček 87 × 82 mm
<input type="checkbox"/> <input type="checkbox"/> <input type="checkbox"/>	dvojité rámček 87 × 153 mm
<input type="checkbox"/> <input type="checkbox"/> <input type="checkbox"/> <input type="checkbox"/>	trojitý rámček 87 × 224 mm
<input type="checkbox"/> <input type="checkbox"/> <input type="checkbox"/> <input type="checkbox"/> <input type="checkbox"/>	štvornásobný rámček 87 × 295 mm
<input type="checkbox"/> <input type="checkbox"/> <input type="checkbox"/> <input type="checkbox"/> <input type="checkbox"/> <input type="checkbox"/>	päťnásobný rámček 87 × 336 mm



Tesnenia IP44 pod rámčeky Simon 54 Premium

	DU1	Tesnenia IP44 na rámčka.
---	-----	--------------------------





	DU2	Sada tesnenia IP44 na dvojnásobný rámček.
---	-----	---

Spôsob objednávania: SYMBOL/.. na miesto bodiek zadajte číslo vybranej farby.

Počet ks. v hromadnom balení

	<p>DU3 Sada tesnenia IP44 na trojnásobný rámček.</p>
	<p>DU4 Sada tesnenia IP44 na štvornásobný rámček. DU5 Sada tesnenia IP44 na päťnásobný rámček.</p>

Na omietkové krabice do rámčiek Simon 54 Premium

	<p>DPNR2/.. NOVINKA Rohová dvojité krabica na omietku. ! VÝROBOK DOSTUPNÝ VO FARBÁCH: 11 41 43 44 46 48</p>
	<p>DSC/.. Skladaná krabica na omietku Hĺbka 40 mm. 1 ks. DSC/.. = 2 diely). ! VÝROBOK DOSTUPNÝ VO FARBÁCH: 11 41 43 44 46 48</p>
	<p>DSH/.. Krabica na omietku – rozširujúci diel na krabicí DSC na viacnásobné rámčeky. Hĺbka 40 mm. ! VÝROBOK DOSTUPNÝ VO FARBÁCH: 11 41 43 44 46 48</p>
	<p>DPN1/.. Krabica na omietku. Hĺbka 35 mm. ! VÝROBOK DOSTUPNÝ VO FARBÁCH: 11 41 43 44 46 48</p>

11 Biela

41 Krémová

43 Striborná

44 Zlatá mat

46 Hnedá

48 Atracit

Spôsob objednávanía: SYMBOL/.. na miesto bodiek zadajte číslo vybranej farby.

Počet ks. v hromadnom balení



DPN2/..

Dvojitá krabica na omietku. Hĺbka 35 mm.

! VÝROBOK DOSTUPNÝ VO FARBÁCH: 11 41 43 44 46 48



DPN3/..

Trojité krabica na omietku. Hĺbka 35 mm.

! VÝROBOK DOSTUPNÝ VO FARBÁCH: 11 41 43 44 46 48

Tesnenia IP44 pod rámčeky SIMON54 Natura



DUN1

NOVINKA

Tesnenie IP44 na rámček NATURE.



DUN2

NOVINKA

Sada tesnení IP44 na dvojnásobný rámček NATURE.



DUN3

NOVINKA

Sada tesnení IP44 na trojnásobný rámček NATURE.



DUN4

NOVINKA

Sada tesnení IP44 na štvornásobný rámček NATURE.



DUN5







NOVINKA

Sada tesnenia IP44 na päťnásobný rámček NATURE.

Spôsob objednávanía: SYMBOL/.. na miesto bodiek zadajte číslo vybranej farby.

Počet ks. v hromadnom balení

PRÍSLUŠENSTVO

	<p>WKSL NOVINKA</p> <p>Eliminátor odleskov úsporných žiaroviek a LED osvetlenia. K odleskom môže dochádzať pri používaní spínačov a tlačidiel s podsvietením. Určený pre techniku Kontakt-Simon.</p>
	<p>DPRZ/..</p> <p>Dekoračný prstenec.</p> <p style="text-align: right;">10</p>
	<p>DU1W</p> <p>Tesniaca vložka pod tlačidlá do 2tlačidlových spínačov IP44.</p>
	<p>GL3Z/.. NOVINKA</p> <p>Záslepka reproduktorových zásuviek DGL 3.01/..</p>
	<p>XT100.KEY</p> <p>Krimpovacie kliešte na konektory RJ45 v počítačových zásuvkách: D61.01/.., D61E.01/.., D62.01/.., D62E.01/.., BM61.01/.., BM61E.01/.., BM62.01/.., BM62E.01/.., 1591553-.., 1591563-.., 1591554-.., 1591564-..</p>
	<p>DUL</p> <p>Vklad podsvietenia LED do spínačov a tlačidiel. Farba svetla modrá.</p>

Ekonomik



Simon10



Základ je Basic



Simon Basic
NEOS



KONTAKT simon

Kontakt-Simon S.A.
ul. Bestwińska 21
43-500 Czechowice-Dziedzice
tel. 32 32 46 300
faks: 32 32 46 331
e-mail: info@kontakt-simon.com.pl
www.kontakt-simon.pl

TECHNICKÁ PODPORA SLOVENSKO:
ZOLTÁN VARGA
TEL. +421 47 43 32 375
MOB. +421 905 652 055
email: zvarga@kontakt-simon.com.pl
ALEXANDER ŠIRÁŇ
TEL. +421 47 43 32 375
MOB. +421 915 863 193
email: asiran@kontakt-simon.com.pl