



Simonj100

KEEP
FEELING

KONTAKT simon

VITAJTE

Zoznámte sa s naším novým produktom:

Simon|100

Nový spínač s tradičným spôsobom montáže,
ktorý sa môže stať inteligentným spínačom.



reddot award 2017
winner

TRADIČNÝ SPÍNAČ,
ALE... LEPŠÍ.

*Prvý spínač so stláčacím
strojčekom navrhnutý
tak, aby ste ho mohli
obsluhovať dokonca
so zatvorenými očami.*



SIMON 100

Funkčnost'

str. 6

Najintuitívnejší rad na trhu.



Dizajny a súpravy

str. 12

*Dokonalé spojenie formy
a funkčnosti.*

Inovatívne mechanizmy

str. 20



Nové funkcie

str. 28

Stmievacie.
USB nabíjačky.



Simon iO

str. 33

Dvere do nového sveta.

Funkčnost'



Intuitívne interakcie

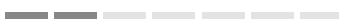

Simon 100 bol navrhnutý tak, aby uľahčoval interakcie. Práve preto sa stal najintuitívnejším, najjednoduchším a najpraktickejším spínačom.

Celý povrch tlačidla reaguje na tlak.

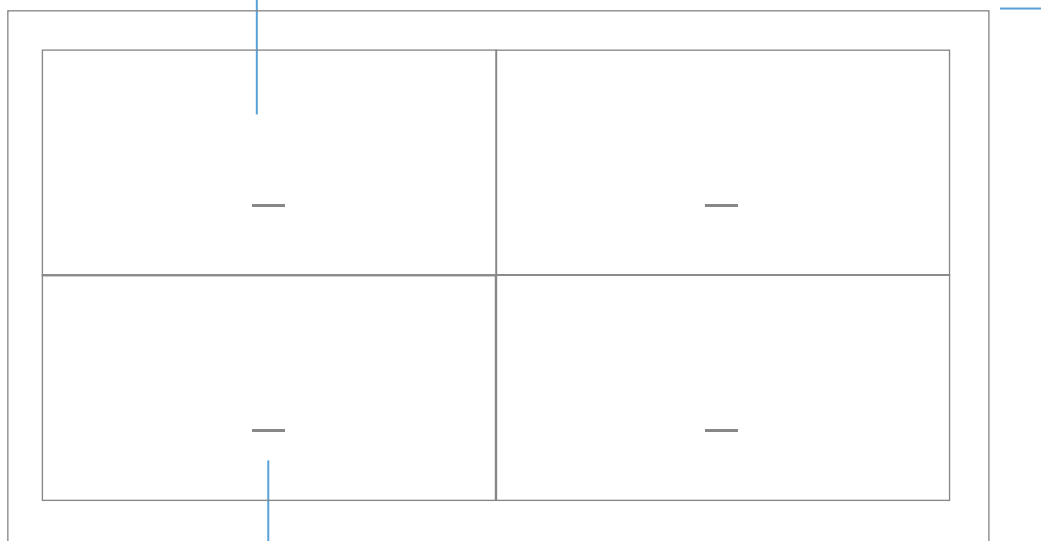

FUNKČNOSŤ

Vďaka strojčeku sa tlačidlá vždy nachádzajú v rovnakej polohe.

Inovatívny systém tlačidla je najintuitívnejší a najľahší na zapamätanie.

Dokonalá geometria.
Ideálne rozvrhnutie tlačidla voči nemu samému a voči rámčeku.



Hrajte sa so svetlom, nič nie je nemožné.



Stmieváč umožňuje prispôsobenie svetla ročnému obdobiu a vašim potrebám,
čím zaisťuje väčší vizuálny komfort a úsporu energie.



FUNKČNOSŤ

FUNKČNOSŤ
Rovnaká funkčnosť
u všetkých stmievačov.

KOMPATIBILITA
Univerzálny pre všetky
typy svietidiel.



DALI

PWM
LED PÁSIK

1-10V

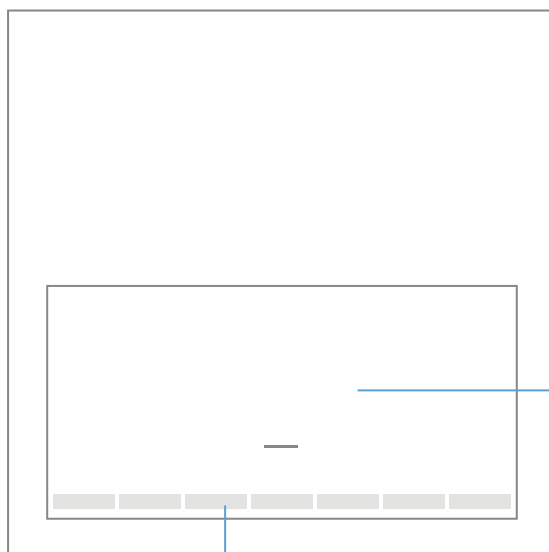

DOTYKOVÝ POVRCH
Jemný pohyb prstom po
dotykovom povrchu umožňuje
upravovať intenzitu osvetlenia.

NEVIDITEĽNÁ TECHNOLÓGIA
Podsvietený ukazovateľ zobrazujúci
úroveň stmavenia je viditeľný len,
keď sa ho dotýkate.

Využívajte prirodzené svetlo podľa vlastných preferencií.



Žalúziové tlačidlo na obsluhu žalúzií a roliet má na klávese dve oblasti ovládania, ktoré zaisťujú homogénny vzhľad radu.

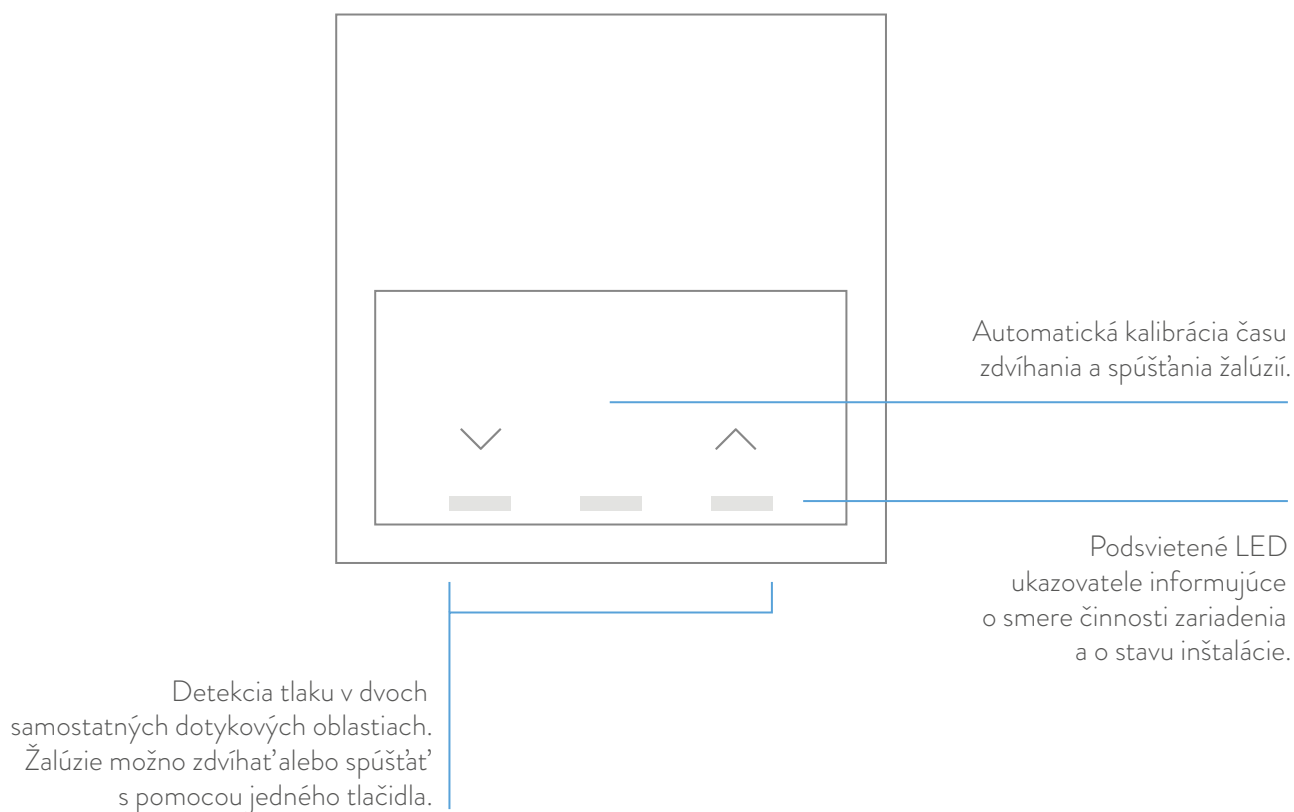

Dizajn

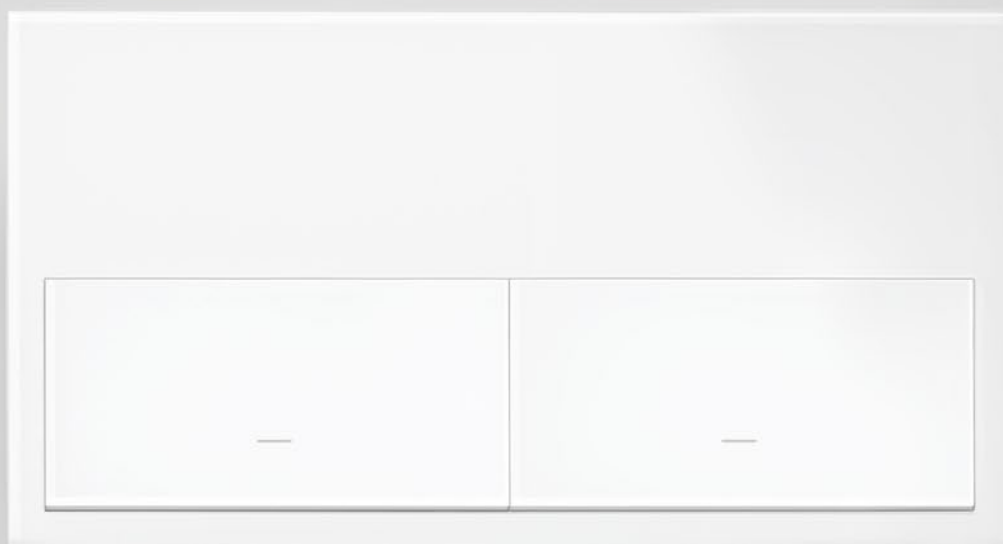

Dokonalé spojenie formy a funkčnosti.



Vďaka modernému dizajnu, elegantným farbám a jemnému a zároveň dokonalému prevedeniu doceníte kúzlo jednoduchosti.

4 varianty prevedenia



Dve farby: biela a čierna.

Dve textúry: mat a lesk.

Lesk.



Mat.

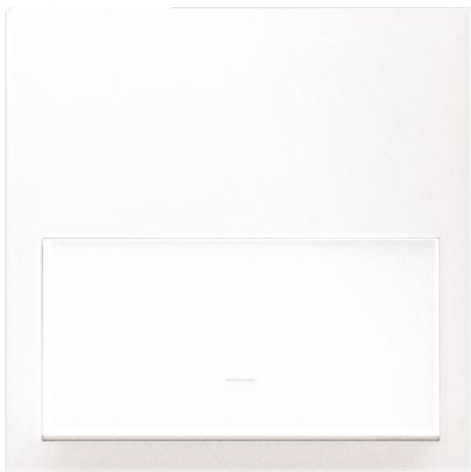

Matná povrchová úprava zlepšuje hmatovú percepciu, navyše zvyšuje úžitkovú hodnotu tlačidla, zvlášť v prípade stmievačov.

3 varianty produktov.

Vytvorené na to, aby obsluha zariadenia bola tak intuitívna,
že ho môžete obsluhovať so zatvorenými očami.

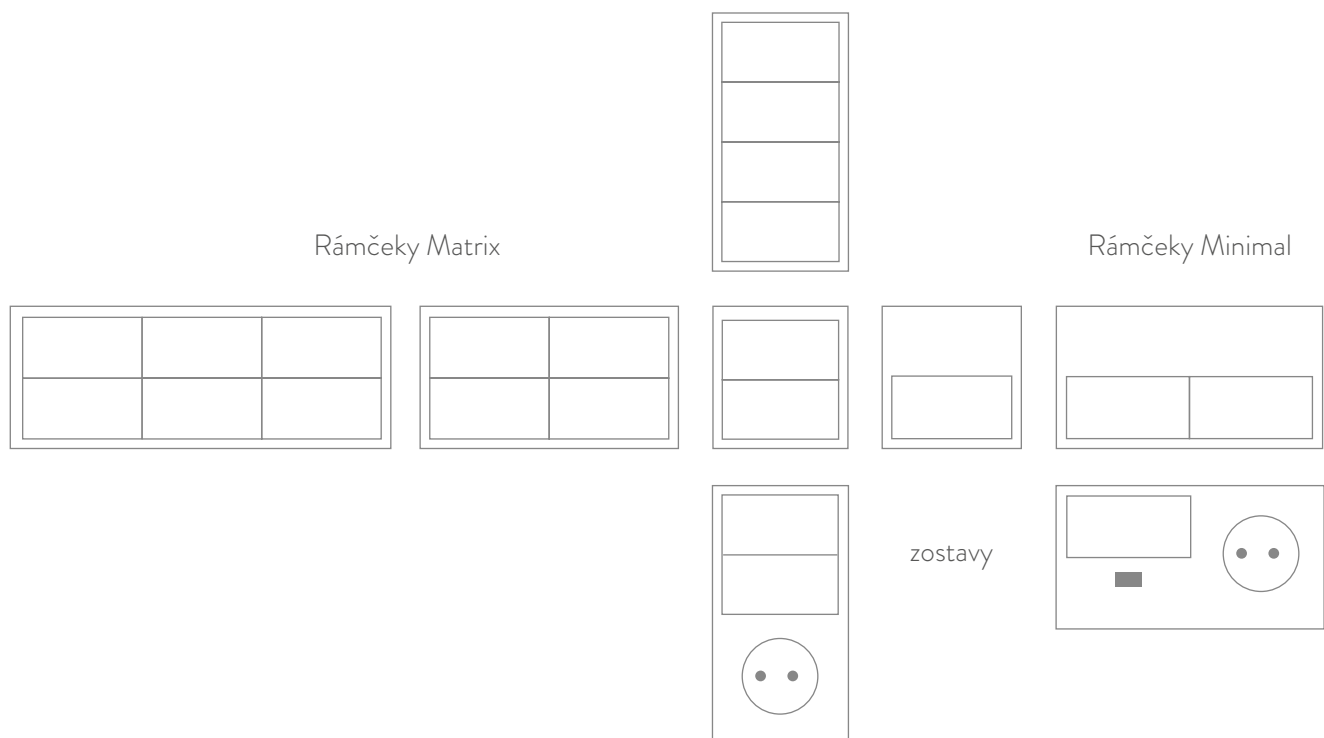

Zostavy: kombinácie, ktoré získavajú nový význam.

Simon 100 bol vytvorený, aby vám uľahčil život. Preto sme pripravili praktické a funkčné zostavy, ktoré reagujú na všetky vaše potreby.

Riešenie s ohľadom na každú miestnosť.



ZOSTAVY DO SPÁLNE
Zásuvka + spínač + USB nabíjačka

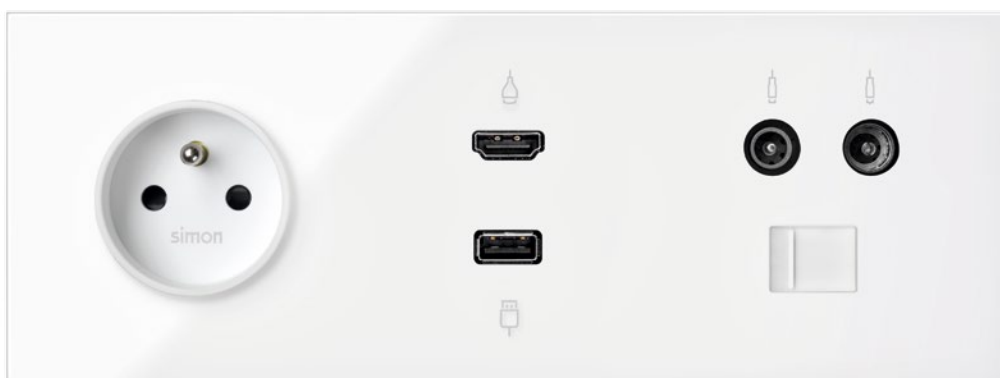

MULTIMEDIÁLNA ZOSTAVA
Zásuvka + HDMI + USB + TV + RJ45

Jednoduchý, originálny dizajn.



Prijatie konceptu produktu ako kompletnej zostavy nám umožnilo odstrániť medzery, ktoré môžu vzniknúť pri použití viacnásobného rámčeka.





Inovatívne mechanizmy

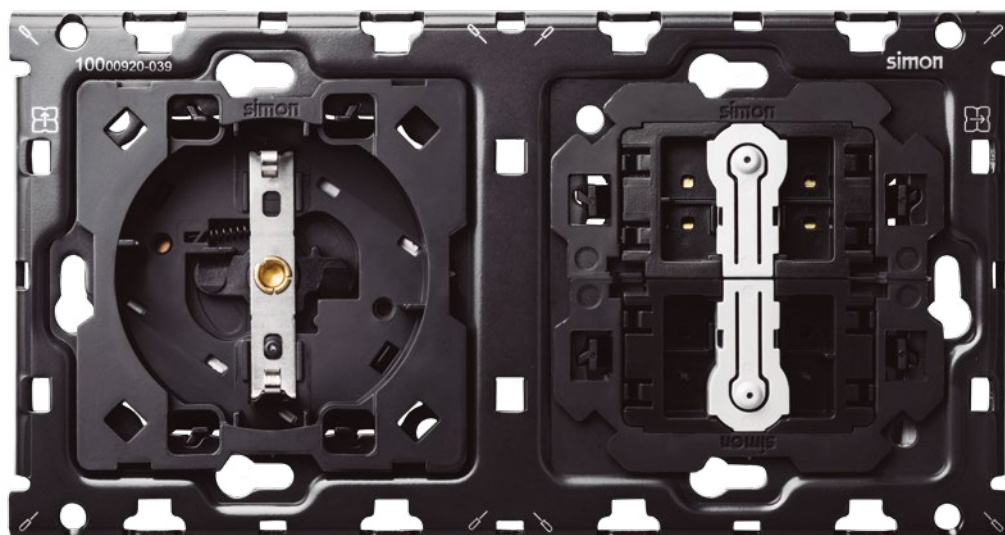

INOVÁCIA

Čistá inovácia.



Simon 100 je výsledok dlhoročných výskumov pohodlnejšej a bezpečnejšej inštalácie na základe inovatívnosti našich mechanizmov.

Inovácia v našich mechanizmoch.

Tvorba novej filozofie.

Simon 100 prináša nový pohľad na podstatu spínačov, vďaka ktorému vznikol funkčný mechanizmus zjednodušujúci inštaláciu.

Vďaka malému pohybu mechanizmu tlačidlá nad povrch vystupujú len nepatrne.

Oblasť tlačidla bez klávesu. Svetlá farba uľahčuje rozoznávanie.

Tlačidlový mechanizmus.

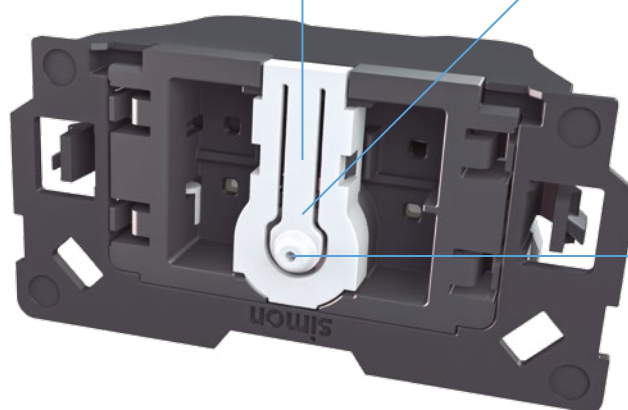

Tlačidlá zostávajú vždy v rovnakej polohe.

Ako funguje tlačidlo?

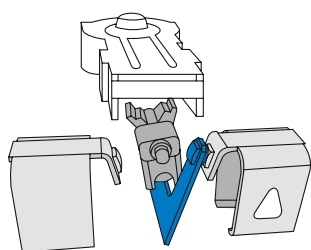

1. Zapnuté

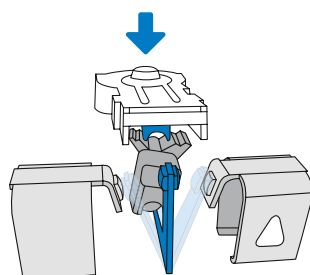

2.

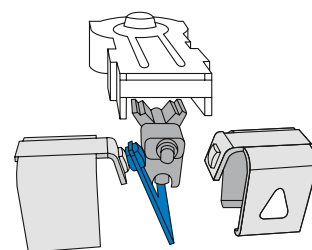

3. Vypnuté

Rýchle a bezpečné pripojenie káblov.

Strojčeky majú funkciu pripojenia káblov s pomocou jedného kliknutia, čo predstavuje revolúciu z hľadiska bezpečnosti, jednoduchosti a rýchlosti inštalácie.

Ako to funguje? Jedno kliknutie bez odstraňovania izolácie z káblov.

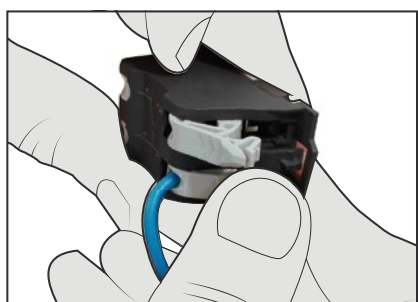

Zavedte kábel bez odstraňovania izolácie do svorky a stlačte páčku, až budete počuť kliknutie. Hotovo!

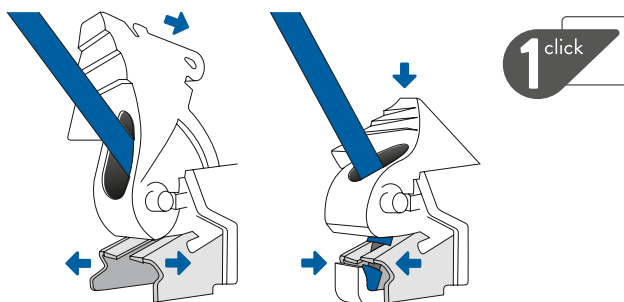

Po zavedení kábla a stlačení páčky ostrie prereže izoláciu a spojí kontakt s vodičom. Toto jednoduché riešenie odstraňuje nutnosť predchádzajúceho odstránenia izolácie, čo poskytuje mnoho výhod.

○ 50 % kratší čas inštalácie

Čas inštalácie sa skraca o polovicu, pretože nie je nutné z káblov odstraňovať izoláciu.

Vodič kábla sa vždy nachádza vo vnútri strojčka, čo odstraňuje riziko skraty alebo zasiahnutia prúdom.

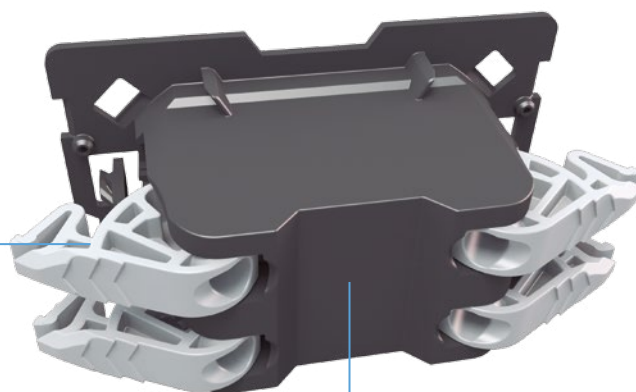

Bez nutnosti používať náradie.

Inovácia v našich mechanizmoch.

Bezpečnosť je základ.

Vďaka technológii pripojenia káblov s pomocou jedného kliknutia bez odstraňovania izolácie je zásuvka Simon 100 bezpečnejšia, pohodlnejšia a rýchlejšia na montáž.

Je to prvá zásuvka na trhu, ktorá nevyžaduje odstraňovanie izolácie z káblov.

Prakticky rozmiestnené svorky umožňujú montáž káblov jednotlivo alebo až troch naraz.

○ 50% kratší čas inštalácie.



Oddelenie vstupných káblov od výstupných pomocou ich umiestnenia do samostatných otvorov zlepšuje bezpečnosť.

Veľké a ľahko zatlačiteľné páčky sú prispôbené tvaru prsta.

Konštrukcia zadnej časti strojčeka zaisťuje bezpečné vedenie inštalácie.

Lepšie využitie priestoru.

Vďaka dobre premyslenej konštrukcii každého z prvkov z hľadiska ľahšej inštalácie využíva nová zásuvka lepšie priestor v krabici.



Zásuvka vždy zaujíma po jej zatlačení v montážnom rámečku správnu polohu.

Inovatívne rozmiestnenie svoriek zlepšuje rozloženie káblov vo vnútri krabice.

INOVÁCIA

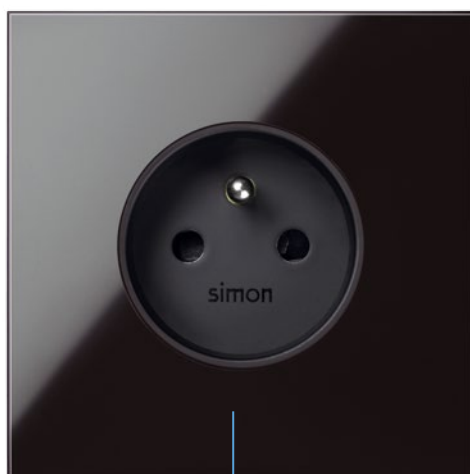

Naše veko bez skrutiek je ľahšie na montáž a zaisťuje estetický vzhľad.

Inovácia v našich mechanizmoch.

Skvelé prispôsobenie.

Jeden montážny rámček, v ktorom sú založené jednotlivé mechanizmy, zaisťuje zachovanie dokonalej roviny.

Simon 100 rieši problém s nerovnou montážou viac mechanizmov do viacnásobného rámčeka, keď ponúka homogénne montážne rámčeky s 2 až 5 modulmi.

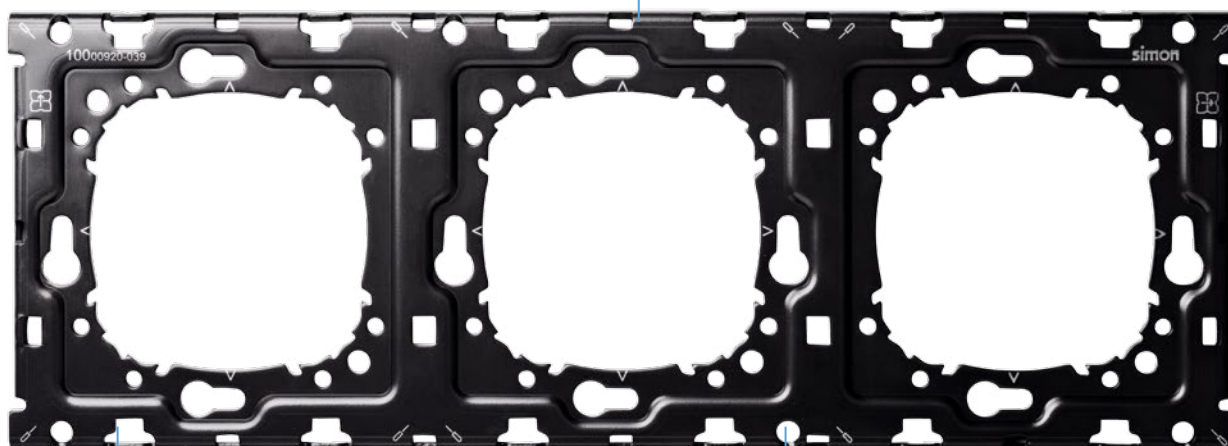

Umožňuje horizontálnu alebo vertikálnu montáž.

Jednoliaty, tuhý montážny rámček pre mnoho modulov zaisťuje rýchlu a praktickú montáž.

! Montáž do krabice len na skrutky.

Ako prvok spájajúci všetky komponenty ponúka nový montážny rámček vysokú estetickú úroveň a zaručuje pritom dokonalé prispôsobenie strojčekov a ľahkú montáž.

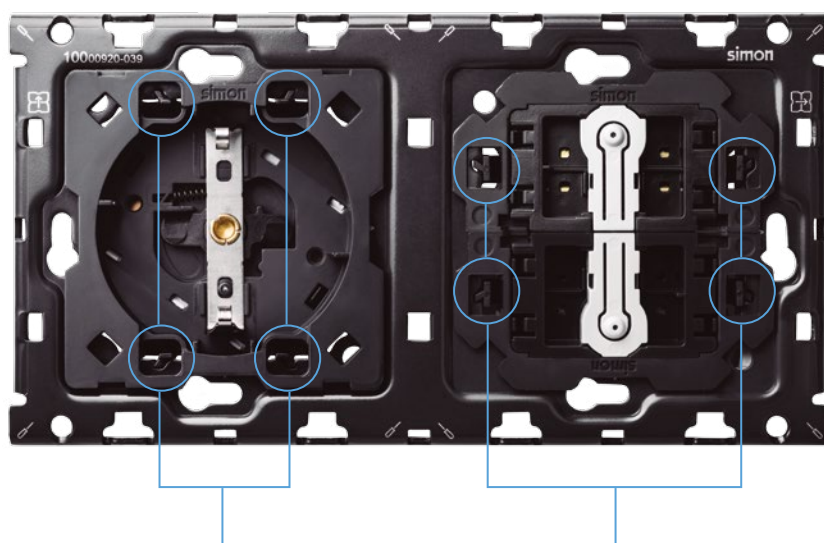

Vďaka predným úchytom možno strojček jednoducho vymontovať z montážneho rámčka.

Nové funkcie.

Stmievacie.



S pomocou stmievača môžete ovládať osvetlenie v ľubovoľnej miestnosti a odkiaľkoľvek.

Okrem toho stmievač umožňuje vytvorenie viacerých rôznych scénérií osvetlenia, čo vám umožňuje vytvoriť odlišnú atmosféru v jednej miestnosti.

Prednosti stmievača.



Vizuálny komfort

Naša potreba svetla sa mení v závislosti na dennej dobe. Lampy nemusia vždy svietiť na 100%.



Úšpora energie

Prispôbujte osvetlenie v miestnostiach intenzite prirodzeného svetla. Racionálne využitie osvetlenia obmedzuje spotrebu energie.

Skvelá kompatibilita nášho spektra stmievačov.



1. Rovnaká funkčnosť u všetkých stmievačov.



2. spolupracuje s nasledujúcimi technológiami: odpojenie fázy, DALI, 1-10 V a PWM.



3. Jednoduchá inštalácia bez komplikovaných nástrojov.

Tiež vo verzii Simon iO, ktorá umožňuje riadenie osvetlenia s pomocou aplikácie.

Kompatibilita so všetkými druhmi svietidiel.

	Kompatibilné stmievače	Kompatibilné tlačidlá*
 Žiarovka	 2/3káblový s odpojením fázy	 Tlačidlo stmievača
 LED pásik	 Pre LED pásik	 Tlačidlo stmievača Simon iO
 Downlight	 1-10V**	
 Modulárne svietidlo	 DALI**	

* Povrchová úprava biela (mat alebo lesk) a čierna (mat alebo lesk)

** V závislosti na riadiacej jednotke svietidla

USB nabíjačky.

- Ľahká inštalácia ako v prípade elektrickej zásuvky.
- Jednoduchá obsluha: pripojte a nabíjajte.
- Technológia **Smart Charge**



Druhy nabíjačiek.

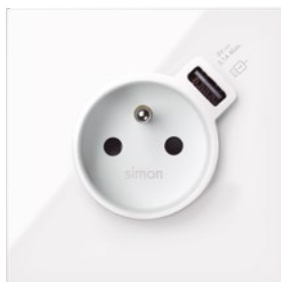

Zásuvka s USB
nabíjačkou
Smart Charge



USB nabíjačka
Smart Charge



Dvojitá USB nabíjačka

Smart Charge je inteligentný čip, ktorý zaisťuje, že je nabíjačka kompatibilná so všetkými druhmi zariadení. Vďaka tomu začína byť nabíjanie bezpečnejšie, rýchlejšie a efektívnejšie.



Dvere do nového sveta.



Začiatok všetkého.



Simon 100 je prvá kolekcia, ktorá zahŕňa systém Simon iO a prvá, ktorá vstupuje do sveta IoT. Vďaka nej môžete tvoriť spojené priestory. Integrujte všetky inteligentné zariadenia u vás doma, aby ste vytvorili svet výnimočných scenárov bez úpravy inštalácie.

Svet, ktorý je tiež kompatibilný s hlasovými asistentmi **Asistent Google** a **Amazon Alexa** prepájajúcimi milióny domácností po celom svete.



Tradičný spínač, vďaka ktorému vaša domácnosť začne byť inteligentnou domácnosťou.

Zapojte predstavivosť, vyskúšajte a predovšetkým pocíťte. Simon iO vám pomôže premeniť vašu domácnosť na inteligentnú domácnosť **bez nutnosti výmeny tradičnej inštalácie, bez špeciálnej kabeláže, bez komplikovaného softvéru a nového elektrického rozvádzača.**



Vitajte doma

Domov, ktorý vás víta s pomocou stlačenia jedného tlačidla – žalúzie idú hore a svetlo sa rozsvetuje na stanovenú úroveň intenzity.



Vypnite všetko naraz

Už nikdy nebudete márnit čas kontrolou, či je všetko zatvorené a vypnuté. Jedným stlačením tlačidla spustíte všetky žalúzie, zhasnete všetky svetlá a vypnete vykurovanie.



Dobrý deň

Svetlá a žalúzie vás prebudia, ako chcete. Aby vám každodenné vstávanie robilo iba radosť.



Sladké sny

ZZZzzzZZZzzz...
Vaše viečka začínajú byť ťažké. Stlačte jedno tlačidlo a osvetlenie, žalúzie a vykurovanie pripraví váš domov na nočný odpočinok.



Domáce kino

Stlňte svetlá a spustíte žalúzie, pretože prišiel čas začať premietanie. Rýchlo, jednoducho stlačte jedno tlačidlo.



Simulácia prítomnosti

Zabráňte krádežiam a nedovoľte, aby zloději vedeli, kedy nie ste doma.

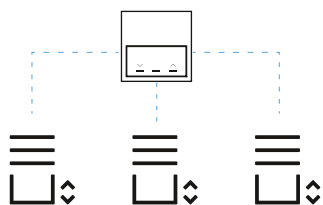

Centrálne ovládanie žalúzií

Simon iO umožňuje ovládanie všetkých žalúzií vo vašej domácnosti s pomocou jedného tlačidla.



Ovládanie na diaľku

Garážovú bránu, žalúzie, osvetlenie vstupu do domu... Ovládajte všetky zariadenia odkiaľkoľvek.



Kontrolujte spotrebu energie

Zapnite pohotovostný režim všetkých zariadení stlačením jedného tlačidla. Kontrolujte spotrebu energie.



Spravujte svoju domácnosť

Simon iO umožňuje ovládanie všetkých zariadení s pomocou hlasových príkazov, pretože je kompatibilný s **Asistentom Google** a **Amazon Alexa**.



*Simon iO: všetko,
čo potrebujete na
začatie novej etapy.*

Ako funguje Simon iO?

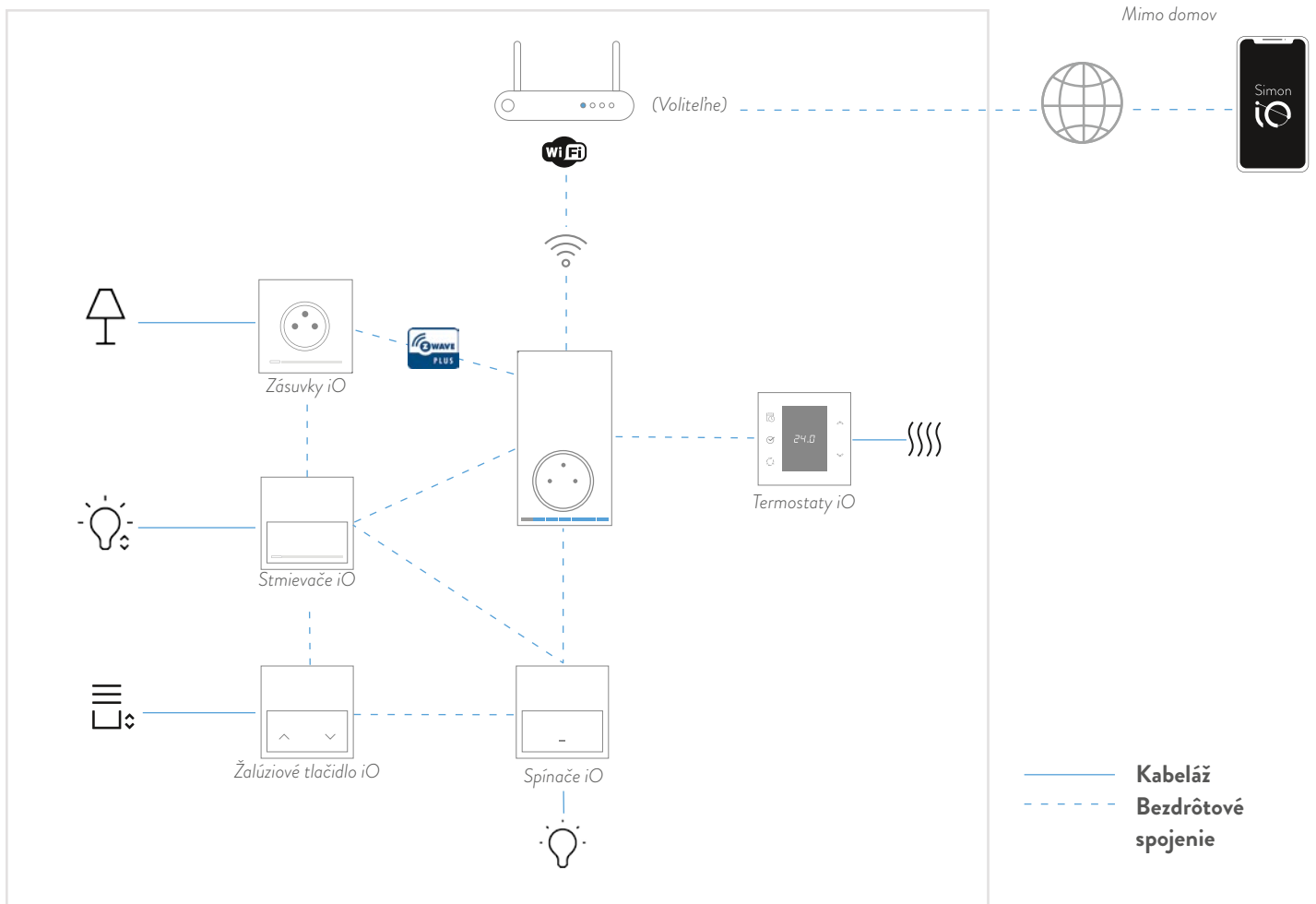

A čo keď nemáte domácu Wi-Fi sieť?

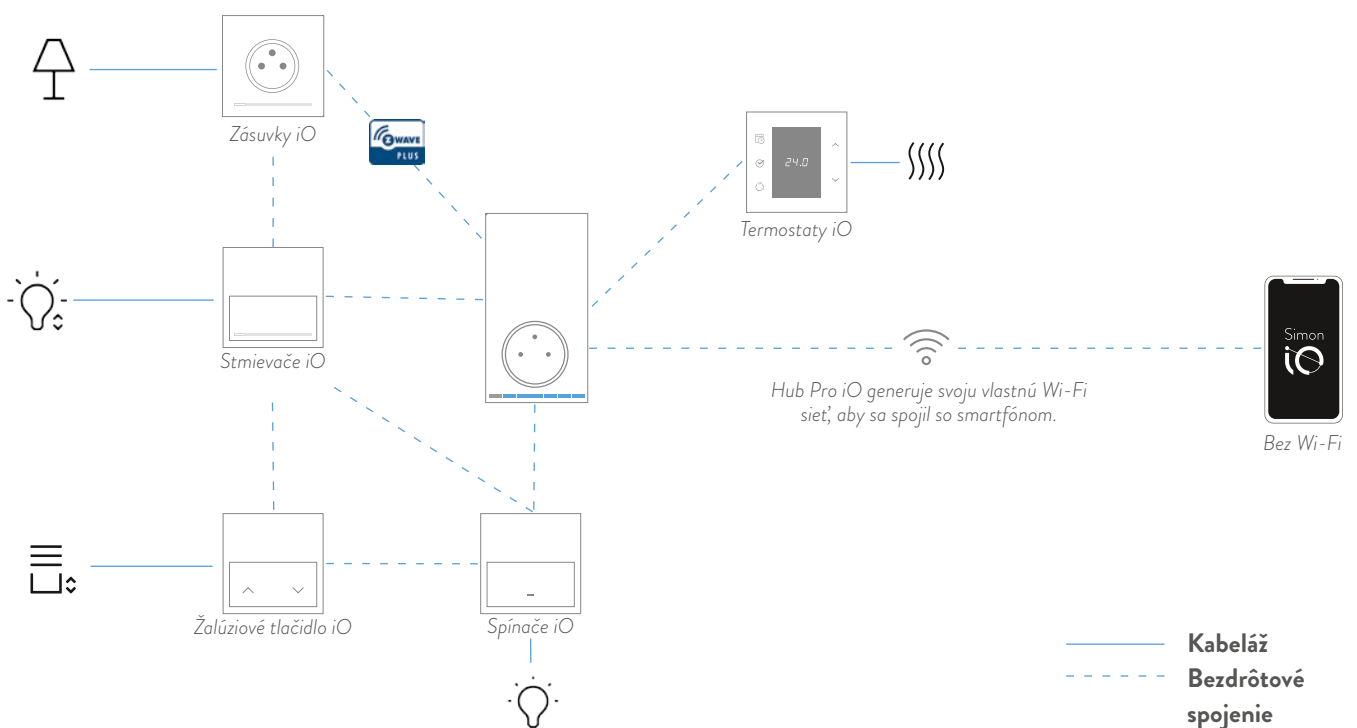

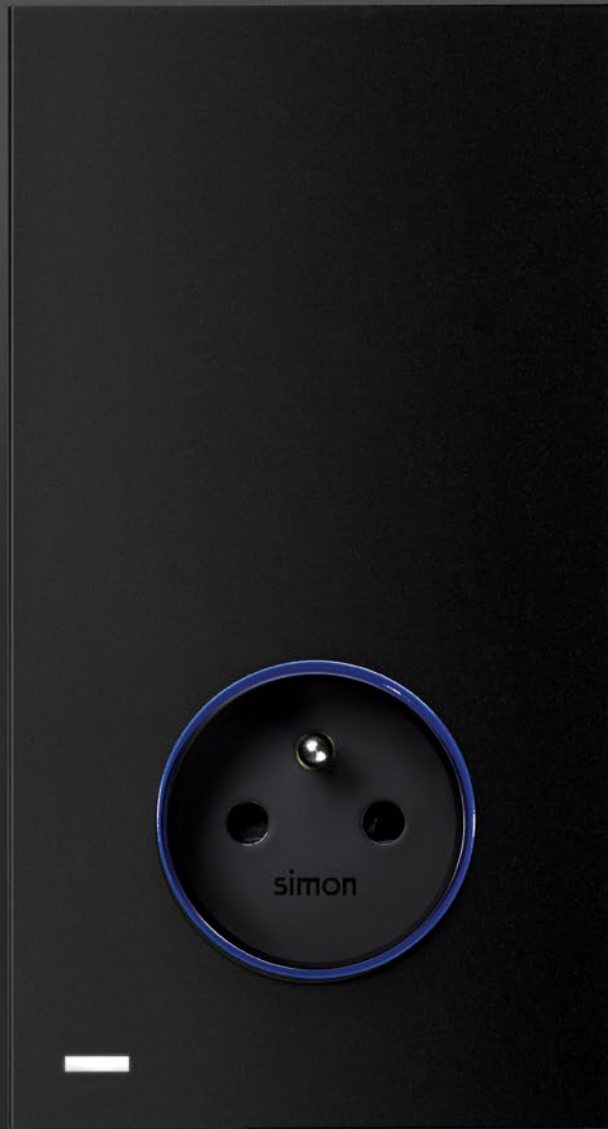

1. Hub Pro iO, mozog vašej inštalácie iO.

Hub Pro iO je inovatívna zásuvka, ktorá vďaka vstavenej elektronike uchováva všetky informácie o inštalácii, zariadeniach, nastaveniach a harmonogramoch, a tiež má celý rad funkcií a riešení.

Zoznámte sa s príkladmi funkcií:



Kompatibilná s hlasovými asistentmi:

Hub Pro iO je kompatibilný s hlasovými asistentmi **Asistent Google** a **Amazon Alexa**.



Väčšie možnosti a bezpečnosť:

Umožňuje uchovávanie všetkých informácií o domácnosti v samotnom zariadení Hub Pro iO, vďaka čomu sú vaše údaje vo väčšom bezpečí.



Kompatibilita:

Spolupracuje so všetkými verziami iOS a Android a ich aktualizáciami.



Mnoho používateľov:

Váš partner alebo rodina môžu mať tiež prístup k vašej inštalácii iO.



Viac objektov:

Ovládajte svoju domácnosť, kanceláriu alebo druhý byt s pomocou aplikácie Simon iO.



Viac zariadení:

Ovládajte svoju inštaláciu s pomocou viac než jedného zariadenia v rovnakú dobu (smartfóny, tablety a pod.).



Upozornenie:

Vďaka Hub Pro iO môžete dostávať upozornenia, ktoré vám pomôžu s vašimi každodennými záležitosťami. Systém vás môže upozorniť na to, čo sa deje u vás doma.



2. Aplikácia Simon iO.

*Zapnite svoje scenáre a ovládajte
mechanizmy iO doma aj mimo domov.*



Aplikácia dostupná v:



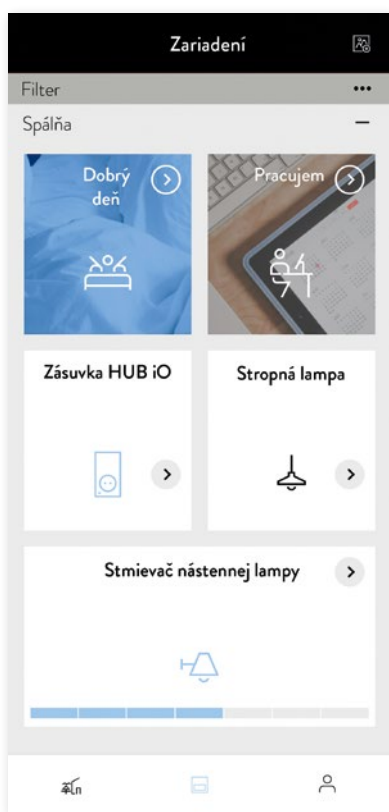

1. Konfigurácia zariadení a scenárov.

Aplikácia Simon iO umožňuje ľahkú a intuitívnu konfiguráciu celého sveta iO: od strojčekov iO po nastavené scenáre. Môžete nastavovať scenáre tak často, ako len chcete, pretože proces ich zmeny je neskutočne ľahký.

2. Ovládanie na diaľku.

S pomocou aplikácie Simon iO môžete tiež ovládať osvetlenie, žalúzie a klímu odkiaľkoľvek v dome alebo mimo neho, a tiež dostávať upozornenia a nastavovať harmonogramy. Môžete využívať všetky funkcie strojčekov iO, ako je plynulé rozsvetovanie osvetlenia, úroveň stmievania, podsvietenia, omeškanie zhasnutia a ovládanie výkonu. Proste – otvára sa pred vami svet možností ležiacich na dosah ruky.

Viac funkcií.

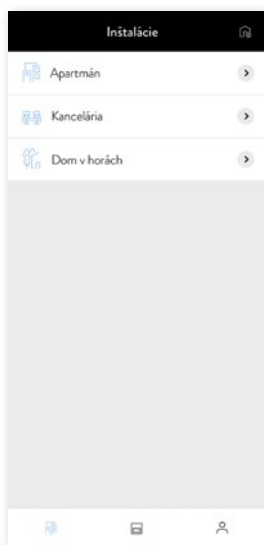

Mnoho objektov.

Pridajte viac objektov iO do svojej aplikácie Simon iO a kontrolujte svoj rekreačný objekt alebo dom svojich rodičov s pomocou tej istej aplikácie.



Viacero zariadení.

Teraz sa môžete prihlásiť s pomocou viac ako jedného zariadenia, a pokiaľ nemáte po ruke svoj smartfón, nerobte si starosti: môžete použiť tablet.

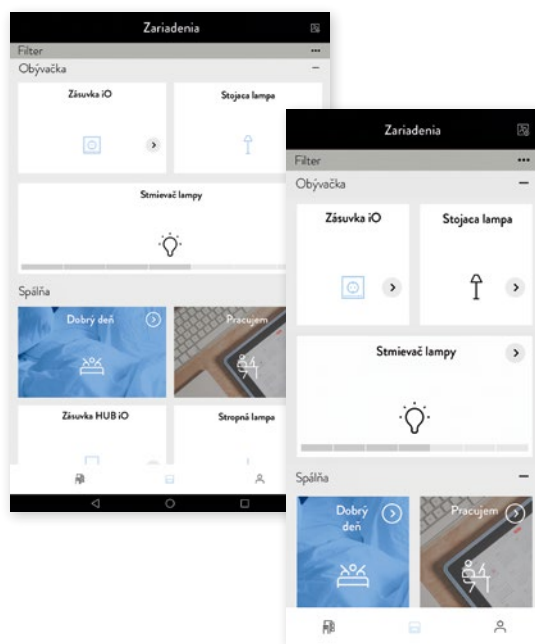



Skupinové konfigurácie.

Používajte ich na tvorbu sekvencií zapínania a vypínania a ľahkého zapínania podsvietenia – to je len niekoľko ukážok skupinových funkcií strojčekov iO.



Mnoho používateľov.

Podel'te sa o kontrolu nad svojím domom, s kýmkoľvek chcete. Môžete sprístupňovať vytvorené scenáre a mechanizmy iO.

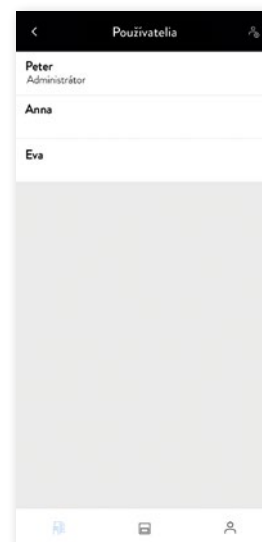

Upozornenie.

Dáme vám vedieť, ak stratíte spojenie s domom alebo pokiaľ by niektoré zariadenie vyžadovalo nabitie, a odovzdáme informácie spojené so spravovanými používateľmi.

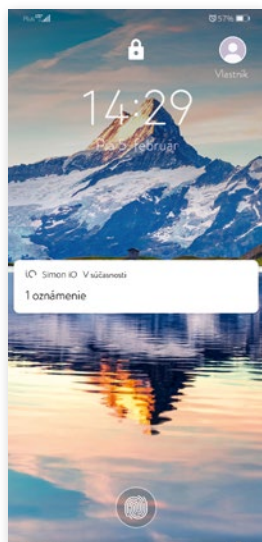

3. Mechanizmy iO – začnite tvoriť.

Hub Pro iO



Aplikácia
Simon iO



Hub Pro iO a aplikácia Simon iO sa pustia do konfigurácie vášho nového sveta – na vás zostane len rozmiestniť inteligentné mechanizmy a začať tvorbu.

Strojčky Simon iO sa dajú prepájať a sú zapojené priamo do napájacej siete, čím vám dávajú úplnú kontrolu nad domácnosťou.

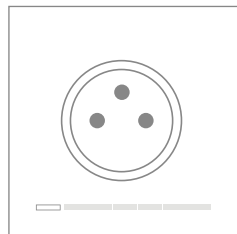

Zásuvka iO

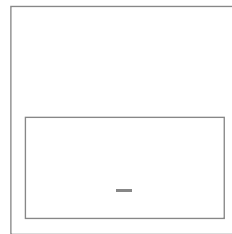

Spínač iO

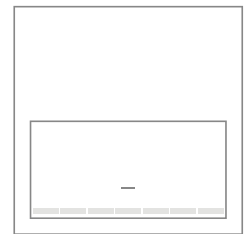

Stmievач iO

- 2 alebo 3 káble pre LED
- pre LED – PWM pásiky
- ovládanie 1-10 V
- ovládanie DALI

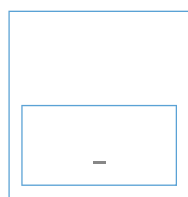

Spínač
Master iO

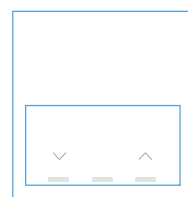

Žalúziové tlačidlo
Master iO

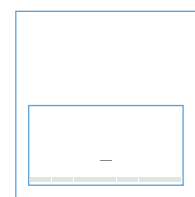

Stmievач
Master iO

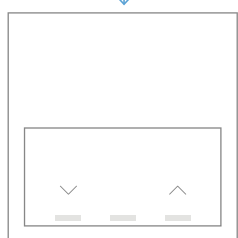

Žalúziové tlačidlo iO

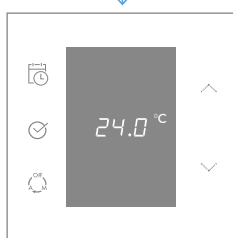

Termostat iO

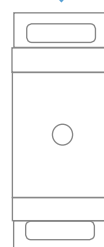

Spínač iO na
DIN-lište

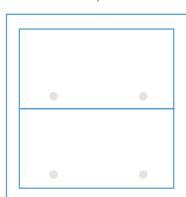

Dvojitý spínač
Master iO

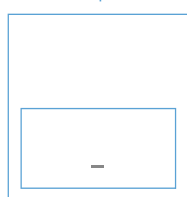

Spínač Master iO
na batérie

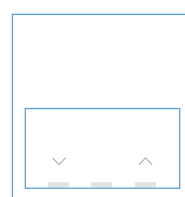

Žalúziové tlačidlo
Master iO na batérie

Mechanizmy iO.



Stmieváč iO

Vďaka aplikácii Simon iO môžete ovládať sekvencie zapínania a vypínania pre zlepšenie vizuálneho komfortu, nastaviť čas zapínania, omeškanie vypnutia a tvoriť scenáre prispôbené vašim potrebám.

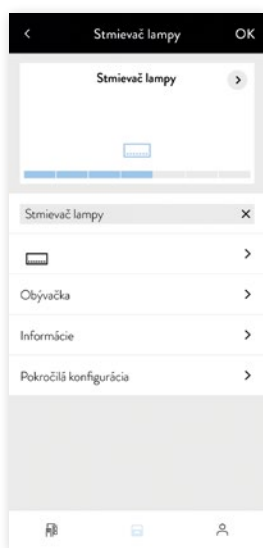

Žalúziové tlačidlo iO

Tento strojček umožňuje ovládať žalúzie s elektrickým pohonom, závesy a markízy a tiež kalibrovať čas zdvíhania a spúšťania.

Môžete automatizovať ovládanie všetkých žalúzií v dome s pomocou žalúziového tlačidla Master alebo, pokiaľ tomu dávate prednosť, môžete ich ovládať individuálne.

Vďaka aplikácii Simon iO môžete modifikovať rôzne funkcie, ako je čas zdvíhania a spúšťania, centralizácia a navrhovanie a kontrola scenárov.



Spínač iO

Tento strojček umožňuje ovládať svetlo alebo iné elektrické zariadenie.

Vďaka aplikácii Simon iO môžete nastaviť čas spustenia osvetlenia alebo sa vyhnúť zbytočnej spotrebe energie, prípadne odložiť zapínanie a vypínanie.

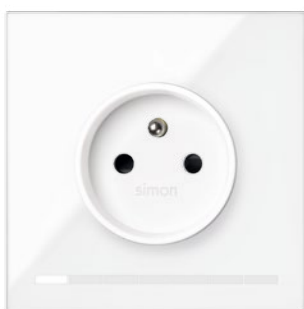

Zásuvka iO

Táto zásuvka umožňuje ovládanie všetkých do nej zapojených zariadení – stojacej alebo stolnej lampy, televízora, hernej konzoly a pod.

Vďaka aplikácii Simon iO môžete nastaviť čas zapnutia zariadenia, obmedziť spotrebu energie a kontrolovať úroveň podsvietenia.

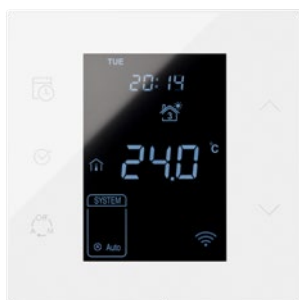

Termostat

Teplota u vás doma nikdy nebola natol'ko pod kontrolou. Prostredníctvom tohto inteligentného mechanizmu môžete ovládať svoj systém vykurovania, nezávisle na tom, či je centralizované alebo zónové. Môžete to urobiť doma aj mimo domov.

Dostupné sú dve verzie a tri prevádzkové režimy.

Verzie:

1. Termostat pre vodné vykurovanie.
2. Elektrický termostat pre podlahové vykurovanie (obsahuje senzor teploty podlahy).

Prevádzkové režimy:

1. Manuálny
2. Automatický
3. Dovoľenka



Všeobecný vypínač iO (na DIN-lište)

Zariadte, aby bola vaša domácnosť inteligentná, dokonca aj keď používate iné mechanizmy než iO.

Tento vypínač, inštalovaný v rozvádzači, umožňuje úplné zhasnutie svetiel, dokonca aj keď mechanizmy nie sú mechanizmy iO, vypnutie zariadení pripojených k obvodu zásuviek a vypnutie zariadení v pohotovostnom režime.

Ovládanie je jednoduché. Môžete to urobiť z úrovne aplikácie Simon iO, spínača Master alebo to zohľadniť v jednom zo svojich scenárov.

Bol navrhnutý tak, aby k nemu šlo pripojiť tradičné mechanizmy, preto sa neodporúča pripojenie mechanizmy iO (vrátane Hub Pro iO). Disponuje pomocným vstupom pre aktiváciu s pomocou mechanického tlačidla.

4. Spínač Master: Vaše priania sú pre nás rozkazom.

Dostupné sú 3 druhy spínačov Master iO:



Spínač Master iO



Stmieváč Master iO

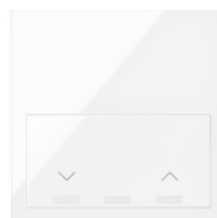

Žalúziové tlačidlo Master iO

Začnite tvoriť! Tieto strojčky umožňujú aktivovať vytvorené scenáre pomocou jedného stlačenia tlačidla alebo tiež môžu byť prepojené so zariadeniami pre realizovanie funkcií, napr. schodiskového spínača. Tak môžete napr. regulovať osvetlenie alebo ovládať žalúzie z rôznych miest u vás doma.

Doplňujúce spínače Master iO:

Dvojitý spínač Master iO:

S pomocou tohto nového strojčka iO je možné spustenie dvoch scenárov jedným tlačidlom. V jednej krabici môžete usadiť strojček, ktorý vám umožní kontrolovať dokonca až 4 scenáre. Uvidíte, ako sa rozmnožujú vaše možnosti. Riešenie dostupné pre spínače iO.



Spínač Master iO na batérie:

Riešenie dostupné pre spínače iO a žalúziové tlačidlá iO. Vďaka spínačom Master iO na batérie môžete pridať nové strojčky bez nutnosti zmeny inštalácie alebo vykonávania akýchkoľvek prác.



Rekonštrukcia: nie je nutné meniť elektroinštaláciu na rozšírenie systému alebo tvorbu nových scenárov.



Pružnosť: môžete prispôbiť a rozšíriť svoj systém bez akejkoľvek kabeláže.



Ľubovoľný podklad: montáž na ľubovoľnom podklade, dokonca aj tom najnáročnejšom (na dreve, skle a pod.).

Spínač Master iO

Po správnej konfigurácii spínača Master iO stačí jedno stlačenie tlačidla na spustenie vami vytvorených scenárov – zariadenie odosiela príslušné príkazy ostatným mechanizmom iO s pomocou bezdrôtovej siete.

A pretože systém zaisťuje neporovnateľnú pružnosť, môžete zmeniť nakonfigurované scenáre kedykoľvek s pomocou aplikácie Simon iO.

Okrem toho môžu spínače Master iO tiež slúžiť ako prídavné body ovládania a umožňujú zapínať/vypínať napájanie z úrovne dvoch mechanizmov (dvojitý spínač iO).

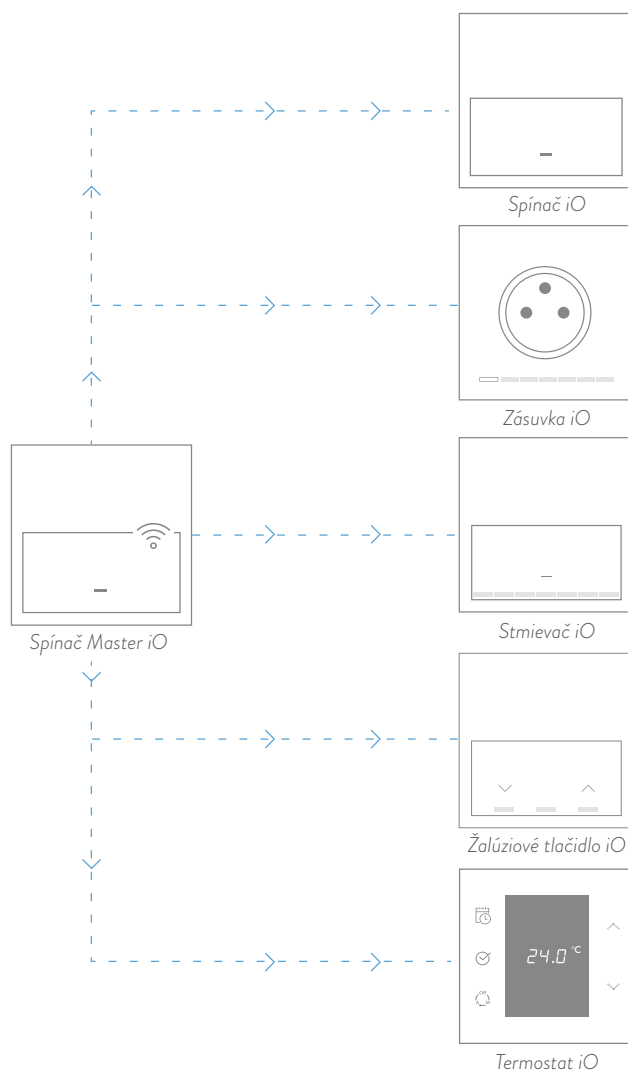

Žalúziové tlačidlo Master iO.

S pomocou žalúziového tlačidla Master iO môžete zariadiť, že sa budú všetky žalúzie zdvíhať alebo spúšťať v rovnakú dobu. Tento inteligentný spínač umožňuje centrálnu ovládanie všetkých žalúzií, markíz alebo roliet.

1. Centrálnu ovládanie žalúzií

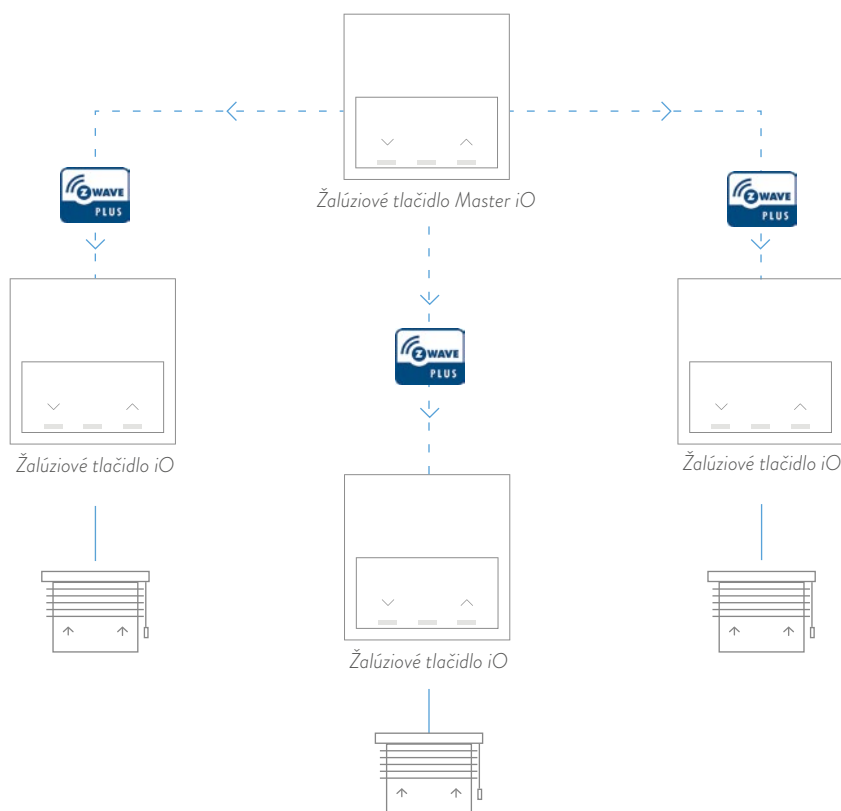

2. Obsluha žalúzií rôznymi mechanizmami.

Umožňuje tiež ovládanie tých istých žalúzií z viac ako jedného miesta, napríklad z oboch strán postele.

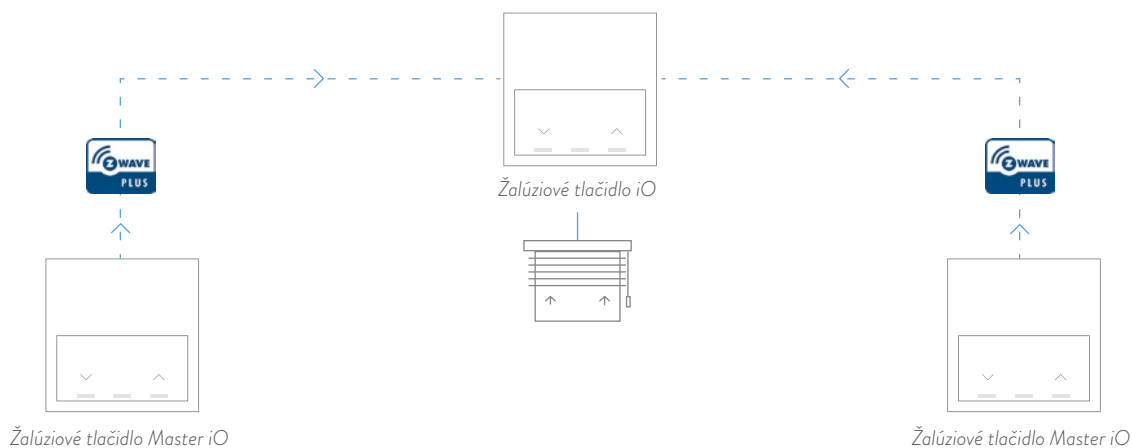

Stmievač Master iO.

Regulujte svetlo v miestnostiach z viac ako jedného miesta, napríklad z rôznych častí obývacej izby alebo z oboch strán postele.

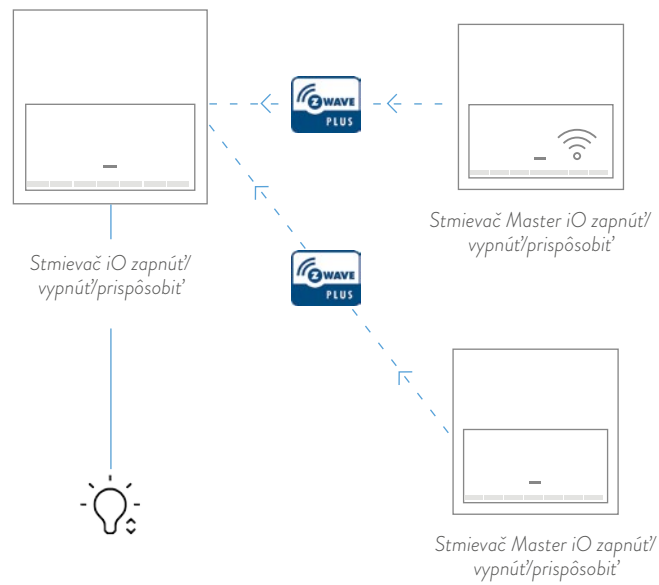

Funkcie.

Obraz, dáta a zvuk.



VGA + mini jack



HDMI



HDMI + USB



3 RCA + USB



TV + RJ45



2 x RJ45



TV + RJ45



2 x USB

Elektrické zásuvky.



Elektrická zásuvka



Elektrická zásuvka s USB nabíjačkou SmartCharge



USB nabíjačka SmartCharge



Dvojitá USB nabíjačka SmartCharge



Dvojitá USB nabíjačka



Kábllová prípojka



Kábllová prípojka

Medzinárodné elektrické zásuvky.



Elektrická zásuvka európsko-americký štandard



Elektrická zásuvka štandard schuko



Elektrická zásuvka štandard schuko s USB nabíjačkou SmartCharge



Elektrická zásuvka čínsky štandard

Ovládanie osvetlenia, komfort a bezpečnosť



Spínače/striedavé prepínače
Tlačidlá/križové spínače



Stmievачe

1-10V PWM DALI



Pohybový senzor



Hotelový spínač na kartu

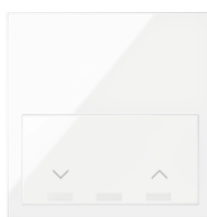

Žalúziové tlačidlo

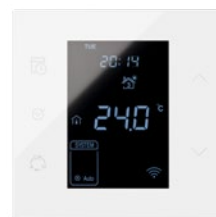

Termostat

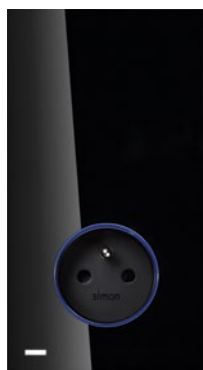

Hub Pro iO



Zasuška iO



Spínač iO



Stmieváč iO

1-10V PWM DALI



Žalúziové tlačidlo iO



Spínač Master iO



Stmieváč Master iO



Žalúziové tlačidlo Master iO



Spínač Master
na batérie iO



Žalúziové tlačidlo Master
na batérie iO



Dvojitý spínač Master iO



Termostat iO

Zostavy na ovládanie osvetlenia a komfortu.



1 univerzálny-striedavý
prepínač
1 krížový spínač



2 univerzálne-striedavé
prepínače
2 krížové spínače



2 univerzálne-striedavé prepínače



3 univerzálne-striedavé prepínače

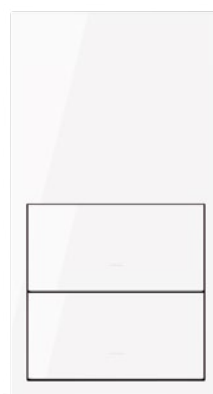

2 univerzálne-striedavé
prepínače vertikálne

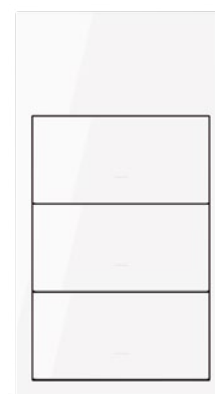

3 univerzálne-striedavé
prepínače vertikálne



Stmievač



Žalúziové tlačidlo

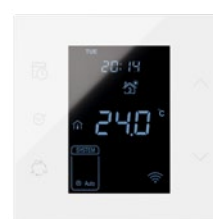

Termostat

Zostavy zásuviek.



1 elektrická zásuvka



IP44: 1 elektrická zásuvka

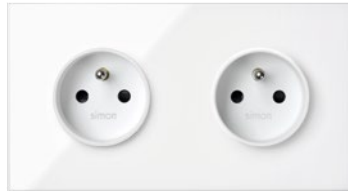

2 elektrické zásuvky



IP44: 2 elektrické zásuvky



3 elektrické zásuvky



4 elektrické zásuvky



2 elektrické zásuvky + dvojitá USB nabíjačka



2 elektrické zásuvky vertikálne



3 elektrické zásuvky vertikálne

Zostavy zásuviek rýchleho nabíjania.

SmartCharge*



Elektrická zásuvka s USB nabíjačkou



1 elektrická zásuvka + dvojitá USB nabíjačka

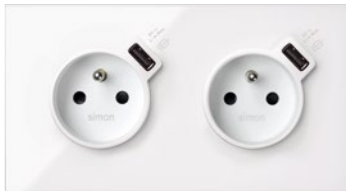

2 elektrické zásuvky s USB nabíjačkou

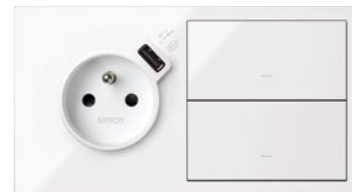

1 elektrická zásuvka s USB nabíjačkou + 2 striedavé prepínače

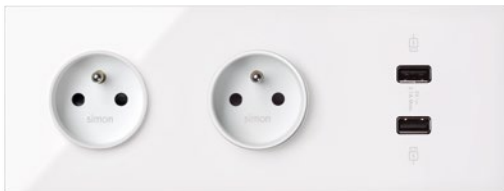

2 elektrické zásuvky + dvojitá USB nabíjačka



2 elektrické zásuvky + dvojitá USB nabíjačka + 2 x RJ45



1 univerzálny-striedavý prepínač
+ 1 elektrická zásuvka s USB nabíjačkou



2 univerzálne-striedavé prepínače
+ 1 elektrická zásuvka s USB nabíjačkou

*obsahuje inteligentný čip; max. 2,1A; 5 V DC

Zostavy na ovládanie osvetlenia, komfortu a iné.



Stmieváč



Žalúziové tlačidlo



1 elektrická zásuvka + stmieváč + USB nabíjačka (variant 1) SmartCharge



1 elektrická zásuvka + stmieváč + USB nabíjačka (variant 2) SmartCharge



IP44: 1 elektrická zásuvka + 2 univerzálne-striedavé prepínače



1 elektrická zásuvka + 1 univerzálny-striedavý prepínač + USB nabíjačka (variant 1) SmartCharge



1 elektrická zásuvka + 1 univerzálny-striedavý prepínač + USB nabíjačka (variant 2) SmartCharge



1 elektrická zásuvka + 1 univerzálny-striedavý prepínač

1 elektrická zásuvka + 1 krížový spínač + USB nabíjačka SmartCharge

1 elektrická zásuvka + 2 univerzálne-striedavé prepínače



1 elektrická zásuvka + dvojitá USB nabíjačka + 1 žalúziové tlačidlo + 1 striedavý/krížový spínač SmartCharge



2 elektrické zásuvky + 2 univerzálne-striedavé prepínače



2 univerzálny-striedavé prepínače + 2 elektrické zásuvky



2 univerzálny-striedavé prepínače + 1 elektrická zásuvka

Multimediálne zostavy.



RJ45



2 x RJ45



1 elektrická zásuvka + TV/SAT + RJ45



2 elektrické zásuvky + TV/SAT + RJ45

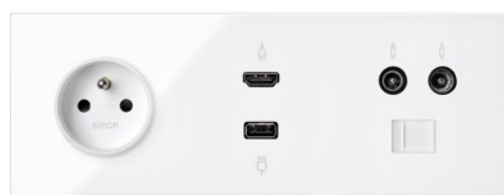

1 elektrická zásuvka + HDMI + USB + TV/SAT + RJ45

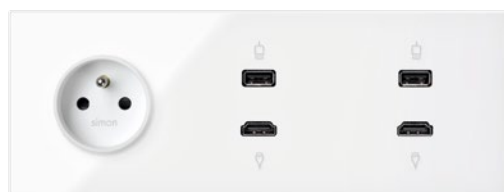

1 elektrická zásuvka + 2 x HDMI + 2 x USB

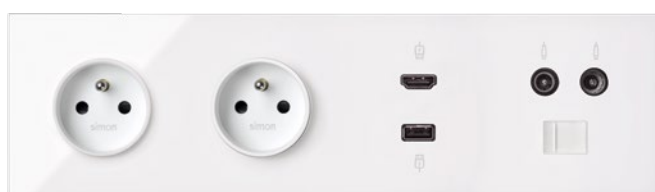

2 elektrické zásuvky + HDMI + USB + TV/SAT + RJ45

Zostavy

POVRCHOVÁ
ÚPRAVA ▶

-230
Biela mat

-238
Čierna mat

-130
Biela

-138
Čierna

1-NÁSOBNÉ

ČELNÉ PANELE



Č. POLOŽKY	POPIS
10020101	-130 -138 -230 -238 1-násobný panel: 1 tlačidlo

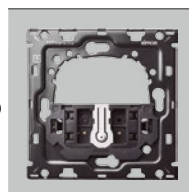

STROJČEKY

■ Montáž do krabice len na skrutky

Č. POLOŽKY	POPIS
10010101-039	1-násobná zostava: 1 univerzálny-striedavý prepínač
10010102-039	1-násobná zostava: 1 krížový spínač



Č. POLOŽKY	POPIS
10020103	-130 -138 -230 -238 1-násobný panel: 2 tlačidlá

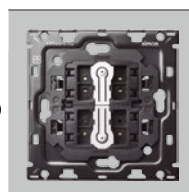

Č. POLOŽKY	POPIS
10010103-039	1-násobná zostava: 2 univerzálne-striedavé prepínače
10010104-039	1-násobná zostava: 2 krížové spínače

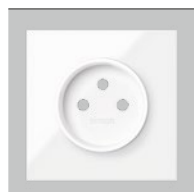

Č. POLOŽKY	POPIS
10020120	-130 -138 -230 -238 1-násobný panel: 1 elektrická zásuvka



Č. POLOŽKY	POPIS
10010125-039	1-násobná zostava: 1 elektrická zásuvka

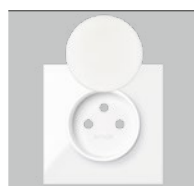

Č. POLOŽKY	POPIS
10020190	-130 -138 -230 -238 1-násobný panel IP44 1 elektrická zásuvka

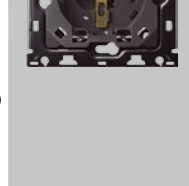

Č. POLOŽKY	POPIS
10010125-039	1-násobná zostava: 1 elektrická zásuvka



Č. POLOŽKY	POPIS
10020121	-130 -138 -230 -238 1-násobný panel: zásuvka s USB nabíjačkou

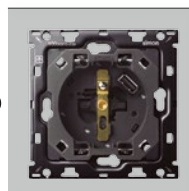

Č. POLOŽKY	POPIS
10010126-039	1-násobná zostava: zásuvka s USB nabíjačkou SmartCharge 2,1 A



Č. POLOŽKY	POPIS
10020106	-130 -138 -230 -238 1-násobný panel: 1 zásuvka RJ45

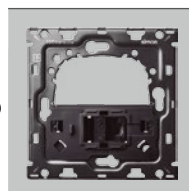

Č. POLOŽKY	POPIS
10010106-039	1-násobná zostava: 1 zásuvka RJ45 cat 6



Č. POLOŽKY	POPIS
10020111	-130 -138 -230 -238 1-násobný panel: 2 zásuvky RJ45

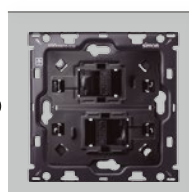

Č. POLOŽKY	POPIS
10010111-039	1-násobná zostava: 2 zásuvky RJ45 cat 6



Č. POLOŽKY	POPIS
10020113	-130 -138 -230 -238 1-násobný panel: tlačidlo stmievač

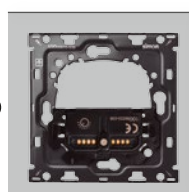

Č. POLOŽKY	POPIS
10010113-039	1-násobná zostava: 2 alebo 3-káblový stmievač s odpojením fázy

POVRCHOVÁ
ÚPRAVA

-230

Biela mat

-238

Čierna mat

-130

Biela

-138

Čierna



Č. POLOŽKY	POPIS
10020115	1-násobný panel: žalúziové tlačidlo
-130 -138	
-230 -238	

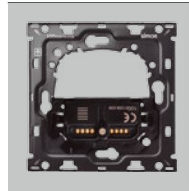

Č. POLOŽKY	POPIS
10010115-039	1-násobná zostava: žalúziové tlačidlo

2-NÁSOBNÉ

ČELNÉ PANELY



Č. POLOŽKY	POPIS
10020201	2-násobný panel: 2 tlačidlá
-130 -138	
-230 -238	

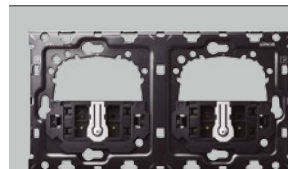

Č. POLOŽKY	POPIS
10020220	2-násobný panel: 2 elektrické zásuvky
-130 -138	
-230 -238	

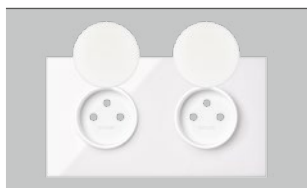

Č. POLOŽKY	POPIS
10020191	2-násobný panel IP44: 2 elektrické zásuvky
-130 -138	
-230 -238	



Č. POLOŽKY	POPIS
10020221	2-násobný panel: 1 zásuvka + 1 tlačidlo + 1 záslepka
-130 -138	
-230 -238	



Č. POLOŽKY	POPIS
10020192	2-násobný panel IP44 1 zásuvka + 1 tlačidlo + záslepka
-130 -138	
-230 -238	

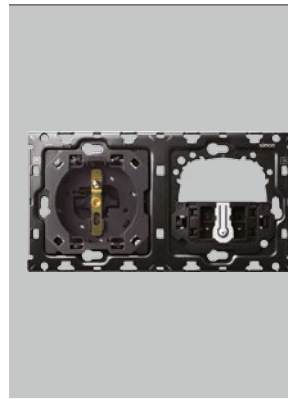

Č. POLOŽKY	POPIS
10020222	2-násobný panel: 1 zásuvka + 2 tlačidlá
-130 -138	
-230 -238	



Č. POLOŽKY	POPIS
10020193	2-násobný panel IP44 1 zásuvka + 2 tlačidlá
-130 -138	
-230 -238	

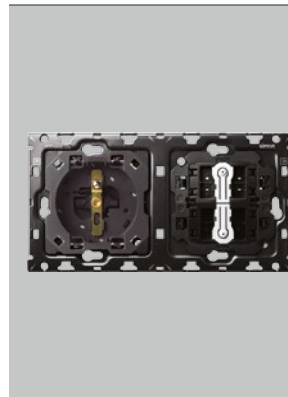

STROJČEKY

■ Montáž do krabice len na skrutky

Č. POLOŽKY	POPIS
10010201-039	2-násobná zostava: 2 univerzálne-striedavé prepínače

Č. POLOŽKY	POPIS
10010220-039	2-násobná zostava: 2 elektrické zásuvky

Č. POLOŽKY	POPIS
10010221-039	2-násobná zostava: 1 zásuvka + 1 univerzálny- striedavý prepínač

Č. POLOŽKY	POPIS
10010222-039	2-násobná zostava: 1 zásuvka + 2 univerzálny- striedavé prepínače

ČELNÉ PANELE



Č. POLOŽKY	POPIS
10020223	2-násobný panel: 1 zásuvka + 1 nabíjačka 2 x USB
-130 -138	
-230 -238	

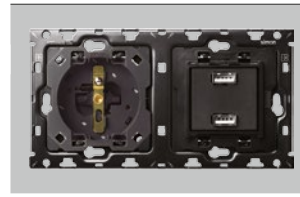

Č. POLOŽKY	POPIS
10020224	2-násobný panel: 1 zásuvka + 1 tlačidlo + 1 USB nabíjačka (pravá strana)
-130 -138	
-230 -238	

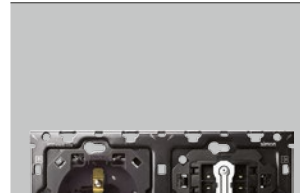

Č. POLOŽKY	POPIS
10020225	2-násobný panel: 1 zásuvka + 1 tlačidlo + 1 USB nabíjačka (ľavá strana)
-130 -138	
-230 -238	

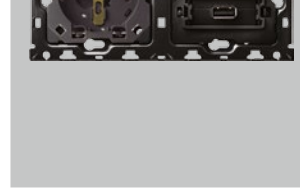

Č. POLOŽKY	POPIS
10020227	2-násobný panel: 1 zásuvka + 1 tlačidlo stmievač + 1 USB nabíjačka (pravá strana)
-130 -138	
-230 -238	

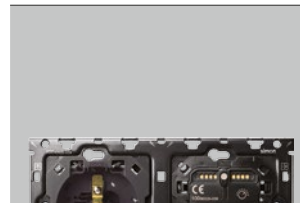

Č. POLOŽKY	POPIS
10020231	2-násobný panel: 1 zásuvka + 1 tlačidlo stmievač + 1 USB nabíjačka (ľavá strana)
-130 -138	
-230 -238	

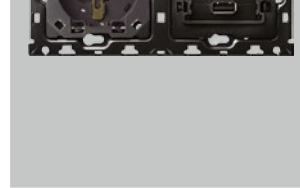

Č. POLOŽKY	POPIS
10020226	2-násobný panel: 1 zásuvka + 1 TV + 1 RJ45
-130 -138	
-230 -238	



Č. POLOŽKY	POPIS
10020228	2-násobný panel: 1 zásuvka + 2 x 1 USB nabíjačka SmartCharge 2 x 2,1 A
-130 -138	
-230 -238	



Č. POLOŽKY	POPIS
10020229	2-násobný panel: 2 zásuvky s 2 integrovanými USB nabíjačkami SmartCharge 2,1 A
-130 -138	
-230 -238	

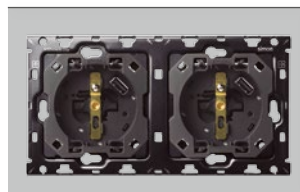

Č. POLOŽKY	POPIS
10020230	2-násobný panel: 1 zásuvka s 1 integrovanou USB nabíjačkou SmartCharge 2,1 A + 2 tlačidlá
-130 -138	
-230 -238	



STROJČEKY

Montáž do krabice len na skrutky

Č. POLOŽKY	POPIS
10010223-039	2-násobná zostava: 1 zásuvka + 1 nabíjačka 2 x USB Σ 2,1 A

Č. POLOŽKY	POPIS
10010224-039	2-násobná zostava: 1 zásuvka + 1 univerzálne-striedavý prepínač + 1 nabíjačka USB SmartCharge 2,1 A

Č. POLOŽKY	POPIS
10010225-039	2-násobná zostava: 1 zásuvka + 1 krížový prepínač + 1 nabíjačka USB SmartCharge 2,1 A

Č. POLOŽKY	POPIS
10010227-039	2-násobná zostava: 1 zásuvka + 1 2/3káblový stmievač + 1 USB nabíjačka SmartCharge 2,1 A

Č. POLOŽKY	POPIS
10010226-039	2-násobná zostava: 1 zásuvka + 1 TV výhradná + 1 RJ45 cat 6

Č. POLOŽKY	POPIS
10010228-039	2-násobná zostava: zásuvka + dvojitá USB nabíjačka SmartCharge 2 x 2,1 A

Č. POLOŽKY	POPIS
10010229-039	2-násobná zostava: 2 zásuvky s 2 integrovanými USB nabíjačkami SmartCharge 2,1 A

Č. POLOŽKY	POPIS
10010230-039	2-násobná zostava: 1 zásuvka s 1 integrovanou nabíjačkou USB SmartCharge 2,1 A + 2 univerzálne- striedavé prepínače

3-NÁSOBNÉ

ČELNÉ PANELY

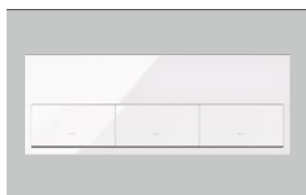

Č. POLOŽKY	POPIS
10020301	3-násobný panel: 3 tlačidlá

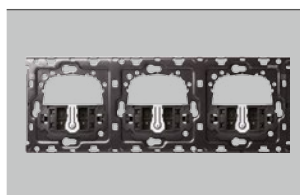

STROJČEKY

Montáž do krabice len na skrutky

Č. POLOŽKY	POPIS
10010301-039	3-násobná zostava: 3 univerzálne-striedavé prepínače



Č. POLOŽKY	POPIS
10020315	3-násobný panel: 3 elektrické zásuvky

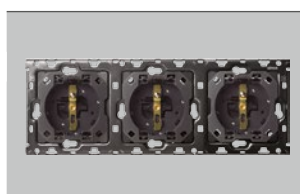

Č. POLOŽKY	POPIS
10010315-039	3-násobná zostava: 3 elektrické zásuvky

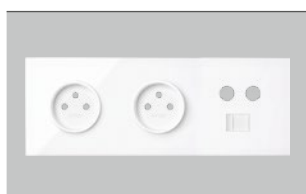

Č. POLOŽKY	POPIS
10020316	3-násobný panel: 2 zásuvky + 1 TV + 1 RJ45

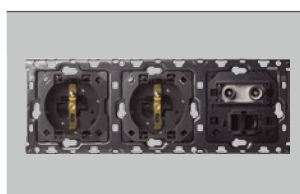

Č. POLOŽKY	POPIS
10010316-039	3-násobná zostava: 2 zásuvky + 1 TV koncová + 1 RJ45 cat 6



Č. POLOŽKY	POPIS
10020317	3-násobný panel: 1 zásuvka + 1 HDMI + 1 USB + 1 TV + 1 RJ45

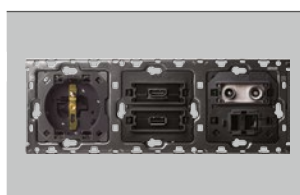

Č. POLOŽKY	POPIS
10010317-039	3-násobná zostava: 1 zásuvka + 1 HDMI + 1 USB + 1 TV koncová + 1 RJ45 cat 6



Č. POLOŽKY	POPIS
10020318	3-násobný panel: 1 zásuvka + 1 HDMI + 1 USB + 1 HDMI + 1 USB

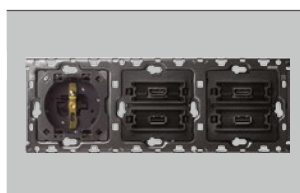

Č. POLOŽKY	POPIS
10010318-039	3-násobná zostava: 1 zásuvka + 1 HDMI + 1 USB + 1 HDMI + 1 USB



Č. POLOŽKY	POPIS
10020319	3-násobný panel: 1 zásuvka + 1 dvojitá USB nabíjačka + 1 žalúziové tlačidlo + 1 tlačidlo

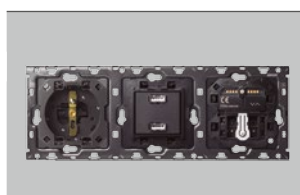

Č. POLOŽKY	POPIS
10010319-039	3-násobná zostava: 1 zásuvka + 1 nabíjačka 2x USB 2,1 A + 1 žalúziové tlačidlo + 1 univerzálny- striedavý prepínač
10010320-039	Zostava: 3 prvky: 1 zásuvka + 1 nabíjačka 2x USB 2,1 A + 1 žalúziové tlačidlo + 1 krížový spínač



Č. POLOŽKY	POPIS
10020320	3-násobný panel: 2 zásuvky + 1 dvojitá USB nabíjačka

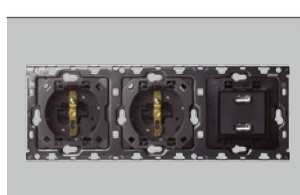

Č. POLOŽKY	POPIS
10010321-039	3-násobná zostava: 2 zásuvky + 1 nabíjačka 2x USB 2,1 A



Č. POLOŽKY	POPIS
10020321	3-násobný panel: 2 zásuvky + 2x 1 USB nabíjačka

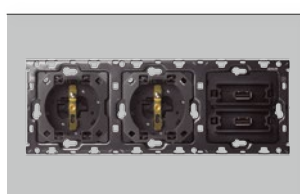

Č. POLOŽKY	POPIS
10010322-039	3-násobná zostava: 2 zásuvky + 2 x 1 nabíjačka USB SmartCharge 2 x 2,1 A

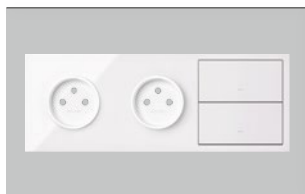
POVRCHOVÁ
ÚPRAVA-230
Biela mat-238
Čierna mat-130
Biela-138
Čierna

Č. POLOŽKY		POPIS
10020322	-130 -138	3-násobný panel:
	-230 -238	2 zásuvky + 2 tlačidlá

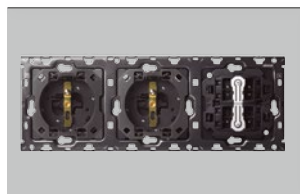

Č. POLOŽKY	POPIS
10010323-039	3-násobná zostava: 2 zásuvky + 2 univerzálne- striedavé prepínače

4-NÁSOBNÉ

ČELNÉ PANELY



Č. POLOŽKY		POPIS
10020405	-130 -138	4-násobný panel:
	-230 -238	4 elektrické zásuvky

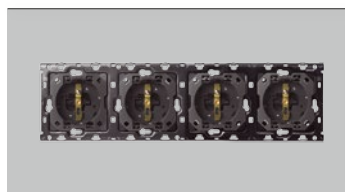

STROJČEKY

🔧 Montáž do krabice len na skrutky

Č. POLOŽKY	POPIS
10010405-039	4-násobná zostava: 4 zásuvky



Č. POLOŽKY		POPIS
10020406	-130 -138	4-násobný panel:
	-230 -238	2 zásuvky + HDMI + USB + TV/SAT + RJ45

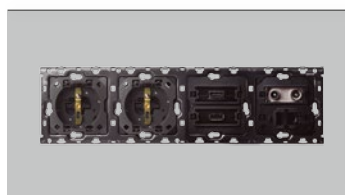

Č. POLOŽKY	POPIS
10010406-039	4-násobná zostava: 2 zásuvky + HDMI + USB + TV/SAT + RJ45 cat 6



Č. POLOŽKY		POPIS
10020407	-130 -138	4-násobný panel: 2 zásuvky
	-230 -238	+ 2 x 1 USB nabíjačka + 2 x RJ45

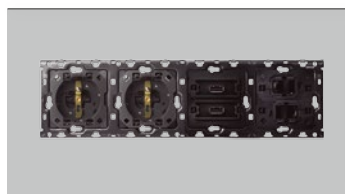

Č. POLOŽKY	POPIS
10010407-039	4-násobná zostava: 2 zásuvky + 2 x 1 nabíjačka USB SmartCharge 2 x 2,1 A + 2 x RJ45 cat 6

VERTIKÁLNE ZOSTAVY

ČELNÉ PANELY



Č. POLOŽKY	POPIS
10020220	2-násobný panel: 2 elektrické zásuvky
	-130 -138
	-230 -238



STROJČEKY

! Montáž do krabice len na skrutky

Č. POLOŽKY	POPIS
10010220-039	2-násobná zostava: 2 elektrické zásuvky

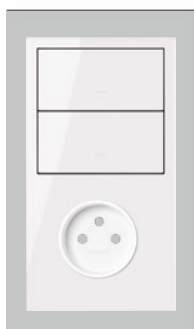

Č. POLOŽKY	POPIS
10020204	2-násobný panel: zásuvka + 2 tlačidlá
	-130 -138
	-230 -238

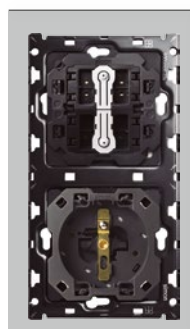

Č. POLOŽKY	POPIS
10010204-039	2-násobná zostava: zásuvka + 2 univerzálne- striedavé prepínače

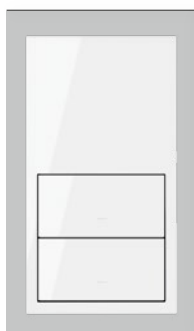

Č. POLOŽKY	POPIS
10020213	2-násobný panel: 2 tlačidlá
	-130 -138
	-230 -238

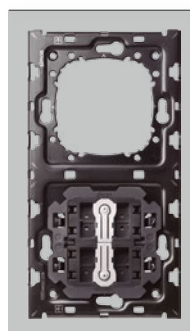

Č. POLOŽKY	POPIS
10010201-039	2-násobná zostava: 2 univerzálne-striedavé prepínače

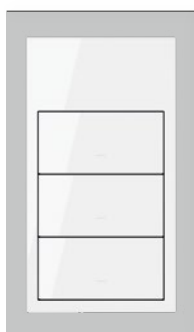

Č. POLOŽKY	POPIS
10020215	2-násobný panel: 3 tlačidlá
	-130 -138
	-230 -238

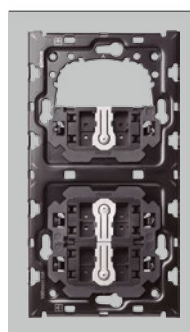

Č. POLOŽKY	POPIS
10010214-039	2-násobná zostava: 3 univerzálne-striedavé prepínače

ČELNÉ PANELE

STROJČEKY

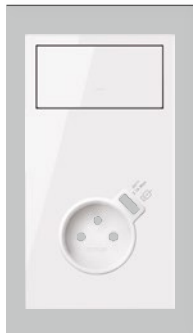
 Montáž do krabice len na skrutky

Č. POLOŽKY	POPIS
10020216	2-násobný panel vertikálny: tlačidlo + zásuvka s integrovanou USB nabíjačkou
-130 -138	
-230 -238	

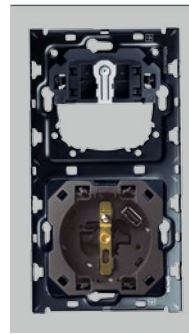

Č. POLOŽKY	POPIS
10010243-039	2-násobná zostava: 1 univerzálny- striedavý prepínač + zásuvka s integrovanou USB nabíjačkou



Č. POLOŽKY	POPIS
10020218	2-násobný panel vertikálny: 2 tlačidlá + zásuvka s integrovanou USB nabíjačkou
-130 -138	
-230 -238	

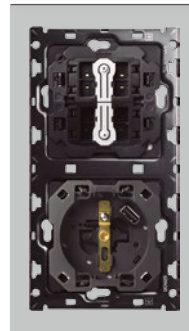

Č. POLOŽKY	POPIS
10010244-039	2-násobná zostava: 2 univerzálny- striedavé prepínače + zásuvka s integrovanou USB nabíjačkou

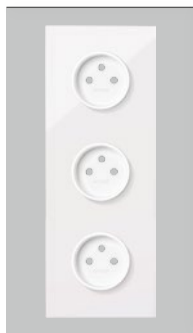

Č. POLOŽKY	POPIS
10020302	3-násobný panel: 3 zásuvky
-130 -138	
-230 -238	



Č. POLOŽKY	POPIS
10010315-039	3-násobná zostava: 3 zásuvky

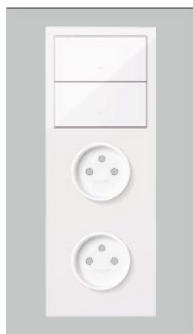

Č. POLOŽKY	POPIS
10020310	3-násobný panel: 2 zásuvky + 2 tlačidlá
-130 -138	
-230 -238	



Č. POLOŽKY	POPIS
10010310-039	3-násobná zostava: 2 zásuvky + 2 univerzálny- striedavé prepínače

Rámčeky

POVRCHOVÁ
ÚPRAVA

-230
Biela mat

-238
Čierna mat

-130
Biela

-138
Čierna

RÁMČEKY

RÁMČEKY – UNIVERZÁLNE KRABICE

- 1-násobný 83,5 x 83,5 mm
- 2-násobný 154,5 x 83,5 mm
- 3-násobný 225,5 x 83,5 mm
- 4-násobný 296,5 x 83,5 mm
- 5-násobný 367,5 x 83,5 mm

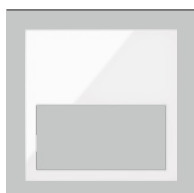

Č. POLOŽKY	POPIS
10001610	Rámček minimal 1-násobný
-130 -138	
-230 -238	

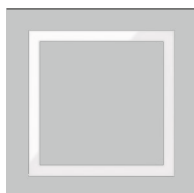

Č. POLOŽKY	POPIS
10000610	Rámček matrix 1-násobný
-130 -138	
-230 -238	



Č. POLOŽKY	POPIS
10001620	Rámček minimal 2-násobný
-130 -138	
-230 -238	

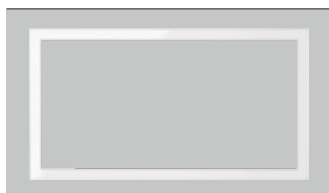

Č. POLOŽKY	POPIS
10000620	Rámček matrix 2-násobný
-130 -138	
-230 -238	

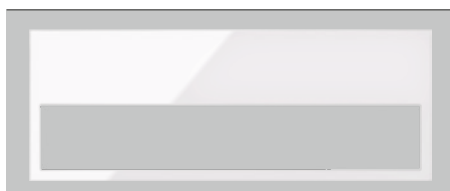

Č. POLOŽKY	POPIS
10001630	Rámček minimal 3-násobný
-130 -138	
-230 -238	

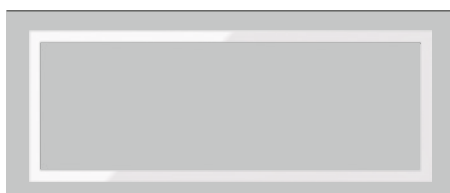

Č. POLOŽKY	POPIS
10000630	Rámček matrix 3-násobný
-130 -138	
-230 -238	

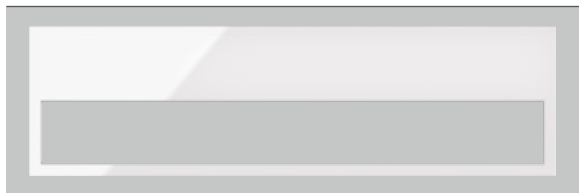

Č. POLOŽKY	POPIS
10001640	Rámček minimal 4-násobný
-130 -138	
-230 -238	

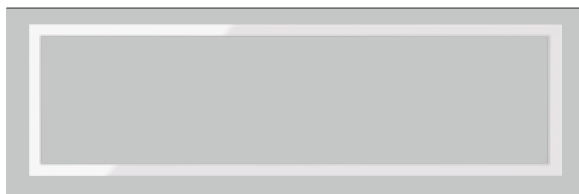

Č. POLOŽKY	POPIS
10000640	Rámček matrix 4-násobný
-130 -138	
-230 -238	

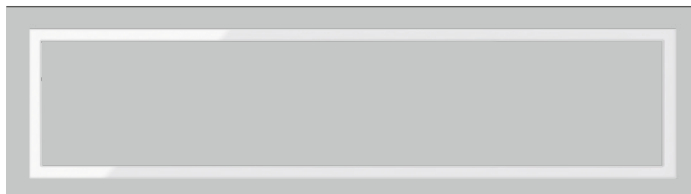

Č. POLOŽKY	POPIS
10000650	Rámček matrix 5-násobný
-130 -138	
-230 -238	



Č. POLOŽKY	POPIS
10002620	Rámček minimal vertikálny 2-násobný 2 moduly
-130 -138	
-230 -238	



Č. POLOŽKY	POPIS
10002621	Rámček minimal vertikálny 2-násobný 3 moduly
-130 -138	
-230 -238	

MONTÁŽNE ÚCHYTY

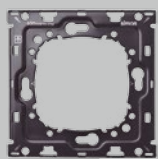

Č. POLOŽKY

POPIS

10000910-039

Montážny rámček 1-násobný

! Montáž do krabice len na skrutky.



Č. POLOŽKY

POPIS

10000920-039

Montážny rámček 2-násobný

! Montáž do krabice len na skrutky.

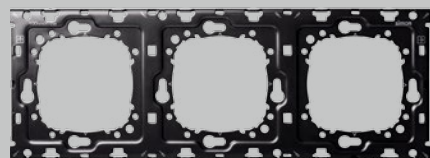

Č. POLOŽKY

POPIS

10000930-039

Montážny rámček 3-násobný

! Montáž do krabice len na skrutky.

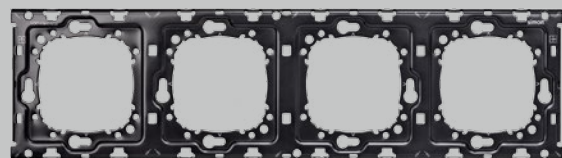

Č. POLOŽKY

POPIS

10000940-039

Montážny rámček 4-násobný

! Montáž do krabice len na skrutky.

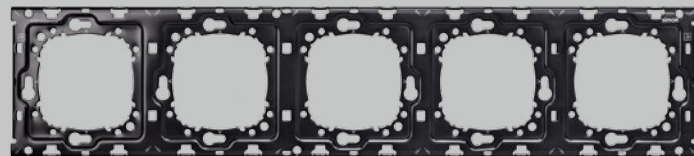

Č. POLOŽKY

POPIS

10000950-039

Montážny rámček 5-násobný*

! Montáž do krabice len na skrutky.

Mechanizmy

POVRCHOVÁ
ÚPRAVA ▶

-230
Biela mat

-238
Čierna mat

-130
Biela

-138
Čierna

MECHANIZMY

ZÁKLADNÉ MECHANIZMY

	Č. POLOŽKY	POPIS	Max. intenzita	Napájanie	Spojenie
	10000101-039	Jednopolový spínač (tlačidlový mechanizmus)	10 AX	250 V ~	1 click
	10000201-039	Univerzálny – striedavý prepínač (tlačidlový mechanizmus)	10 AX	250 V ~	1 click
	10000211-039	Univerzálny – striedavý prepínač (tlačidlový mechanizmus)	16 AX	250 V ~	1 click
	10000251-039	Křížový spínač (tlačidlový mechanizmus)	10 AX	250 V ~	1 click
	10000150-039	Spinacie tlačidlo (tlačidlový mechanizmus)	10 A	250 V ~	1 click
	10000133-039	Dvojpolový spínač (tlačidlový mechanizmus)	10 AX	250 V ~	1 click

+ TLAČIDLO



10000010 -130 -138 -230 -238

+ TLAČIDLO



10000017 -130 -138 -230 -238

+ TLAČIDLO
SPINÁČ
DVOJPÓLOVÝ



10000133 -130 -138 -230 -238

	Č. POLOŽKY	POPIS	Napájanie	Spojenie
	10001150-039	Elektronické ovládacie tlačidlo. Kompatibilné len s 2/3káblovým stmievačom s odpojením fázy, DALI a spínačom iO Simon. Nepoužívať na priame spúšťanie záťaže.	230 V~	Skrutka

+ TLAČIDLO



10000110 -130 -138 -230 -238

ŠPECIÁLNE STROJČEKY

SPÍNAČ NA KARTU

	Č. POLOŽKY	POPIS	Max. intenzita	Napájanie	Spojenie
	10000526-039	Spínač na kartu s 1 mikroprepínačom	10 (1,5 ind.) A	250 V ~	Sponka
	10000550-039	Spínač na kartu s 2 mikroprepínačmi	10 (1,5 ind.) A	250 V ~	Sponka

+ KRYT



10000078 -130 -138 -230 -238

Elektrické zásuvky

POVRCHOVÁ
ÚPRAVA ▶

-230
Biela mat

-238
Čierna mat

-130
Biela

-138
Čierna

ELEKTRICKÉ ZÁSUVKY

Č. POLOŽKY	POPIS	Max. intenzita	Napájanie	Spojenie
10000458-039	Zásuvka s uzemnením	16 A	250V~	1 click

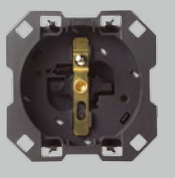

Č. POLOŽKY	POPIS	Max. intenzita	Napájanie	Spojenie
10000431-039	Zásuvka bez uzemnenia	16 A	250V~	1 click



EXPORTNÁ ELEKTRICKÁ ZÁSUVKA

Č. POLOŽKY	POPIS	Max. intenzita	Napájanie	Spojenie
10000432-039	Zásuvka s uzemnením schuko	16 A	250V~	1 click

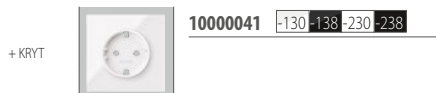
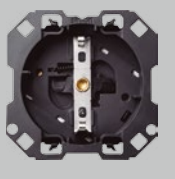

Č. POLOŽKY	POPIS	Max. intenzita	Napájanie	Spojenie
10000439 -130 -138	Zásuvka európsko-americký štandard	15/16 A	127/250 V~	Skrutka



USB NABÍJAČKA

USB NABÍJAČKA

	Č. POLOŽKY	POPIS	Výstupné napätie	Max. intenzita	Napájanie	Spojenie
	1000380-039	USB nabíjačka 1 zásuvka SmartCharge. Umožňuje nabíjanie zariadení (mobilné telefóny, smartfóny, tablety a pod.).	5 V D/C	2,1 A	100-230 V~	Skrutka

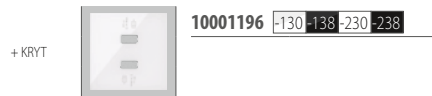



	Č. POLOŽKY	POPIS	Výstupné napätie	Max. intenzita	Napájanie	Spojenie
	1000381-039	USB nabíjačka 2 zásuvky SmartCharge. Umožňuje nabíjanie zariadení (mobilné telefóny, smartfóny, tablety a pod.).	5 V D/C	2,1 A	100-230 V~	Skrutka

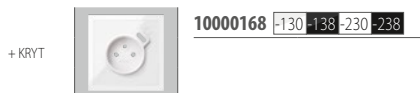

ZÁSUVKA S USB NABÍJAČKOU

	Č. POLOŽKY	POPIS	Výstupné napätie	Max. intenzita	Napájanie	Spojenie
	10001458-039	Zásuvka s uzemnením a USB nabíjačkou SmartCharge.	5 V D/C	2,1 A	230 V~	Skrutka



	Č. POLOŽKY	POPIS	Výstupné napätie	Max. intenzita	Napájanie	Spojenie
	10001432-039	Zásuvka s uzemnením schuko a s USB nabíjačkou SmartCharge.	5 V D/C	2,1 A	230 V~	Skrutka



Dáta/obraz/zvuk

POVRCHOVÁ
ÚPRAVA ▶

-230
Biela mat

-238
Čierna mat

-130
Biela

-138
Čierna

ZÁSUVKY TV/RJ/MULTIMEDIÁLNE

ANTÉNNE ZÁSUVKY

	Č. POLOŽKY	POPIS	Max. intenzita	Napájanie	Spojenie
	10000466-039	Zásuvka R/TV – SAT koncová			Skrutka
	10000467-039	Zásuvka R/TV – SAT priechodzia			
	10000468-039	Zásuvka R/TV – AT zakončovacia			

+ KRYT



10000053 -130 -138 -230 -238

ANTÉNNA + POČÍTAČOVÁ ZÁSUVKA

	Č. POLOŽKY	POPIS	Max. intenzita	Napájanie	Spojenie
	10000470-039	Zásuvka R/TV – SAT koncová + počítačová RJ45 kat.6.			Skrutka
	10000471-039	Zásuvka R/TV – SAT priechodzia + počítačová RJ45 kat.6.			
	10000472-039	Zásuvka R/TV – SAT zakončovacia + počítačová RJ45 kat.6.			

+ KRYT



10000072 -130 -138 -230 -238

ZÁSUVKA CATV

	Č. POLOŽKY	POPIS	SPOJENIE
	10000465-039	Dvojité zásuvka CATV. Na použitie pre káblové televízne siete. Podporuje frekvenciu od 5 do 1000 Mhz.	Skrutka

+ KRYT



10000053 -130 -138 -230 -238



ZVUK A DÁTA

	Č. POLOŽKY	POPIS
	10000544-039	Zásuvka 1 x RJ45 kat. 6
	10002544-039	Zásuvka 2 x RJ45 kat. 6
+ KRYT 	10000005 -130 -138 -230 -238	1 okienko
	10000006 -130 -138 -230 -238	2 okienka

ADAPTÉR PRE TELEKOMUNIKAČNÉ ZÁSUVKY

	Č. POLOŽKY	POPIS
	10000001-039	Adaptér na 1 konektor RJ45 (kompatibilný s formátom Keystone a Systemax)
	10000002-039	Adaptér na 2 konektory RJ45 (kompatibilný s formátom Keystone a Systemax)

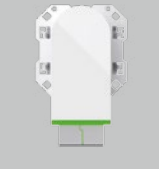
OPTICKÉ/SVETLOVODNÉ ZÁSUVKY

	Č. POLOŽKY	POPIS
	10000546-230	Optický/svetlovodný konektor duplex SC/APC
	10000546-238	
+ KRYT 	10000008 -130 -138 -230 -238	

ZÁSUVKY MULTIMEDIÁLNE

	Č. POLOŽKY	POPIS	Spojenie
	10000560-039	Zásuvka HDMI v 1.4 samica	F-F
+ KRYT 	10001094 -130 -138 -230 -238		
	10000561-039	Slot USB 2.0 typ A samica	Skrutka
+ KRYT 	10001091 -130 -138 -230 -238		



Č. POLOŽKY

POPIS

Spojenie

10000562-039

Konektor 2 x USB

Skrutka

+ KRYT

**10001090** -130 -138 -230 -238

Č. POLOŽKY

POPIS

Spojenie

10000563-039

Konektor HDMI, v 1.4 samica + USB, 2.0, typ A samica

Skrutka a F-F

+ KRYT

**10001095** -130 -138 -230 -238

Č. POLOŽKY

POPIS

Spojenie

10000564-039

Konektor VGA + mini-jack

Skrutka

+ KRYT

**10000091** -130 -138 -230 -238

Č. POLOŽKY

POPIS

Spojenie

10000565-039











Konektor 3RCA

Skrutka

+ KRYT

**10001093** -130 -138 -230 -238











Funkcie

Žiarovka/halogén 230 V	Halogén elektromagnetický transformátor	Halogén elektromagnetický transformátor	Žiarivka	LED	Bus 1-10V	PWM
					1-10V	PWM
Uhol	Dosah	Programovanie	Intenzita	Pohony	DALI	
					DALI	







POVRCHOVÁ ÚPRAVA	-230 Biela mat	-238 Čierna mat	-130 Biela	-138 Čierna
------------------	-------------------	--------------------	---------------	----------------

OVLÁDANIE OSVETLENIA

STMIEVAČE

Č. POLOŽKY	POPIS	Výkon a druh záťaže				Napájanie	Spojenie
		0-100 W (230 V~)	0-240 W (230 V~)	0-240 W (230 V~)	0-240 W (230 V~)		
 10000321-039	2/3káblový stmievač s odpojením fázy					127-230 V~	Skrutka
10000320-039	2-káblový stmievač s odpojením fázy					127-230 V~	Skrutka
10000314-039	Stmievač pre LED pásiky**	120 W (12 Vdc) / 240 W (24 Vdc)				12-24 Vdc	Skrutka
10000316-039	Stmievač DALI	Svietidlá/riadiace jednotky				127-230 V~	Skrutka
10000317-039	Stmievač 1-10V*	Svietidlá/riadiace jednotky – riadiaci výstup 40 mA				127-230 V~	Skrutka
10001020	 Tlačidlo stmievača	* Bez funkcie ovládania s pomocou externého tlačidla ** V prípade vyššieho výkonu než je odporúčaný sa odporúča používanie 1-kanálového posilňovača PWM (č. pol. 89000310-039). ! Možnosť zapnúť / vypnúť osvetlenie pomocou externého tlačidla Na jeden stmievač môžete pripojiť až 5 tlačidiel					

SENZORY POHYBU

Č. POLOŽKY	POPIS	Uhol	Dosah	Doba trvania	Výkon a druh záťaže					Napájanie
					800 W	800 W	800 W	60 VA	50 W	
 10001343-039	Pohybový senzor s bielou šošovkou	105°	8 m	15 s-10 min						230 V~
10001344-039	Pohybový senzor s čiernou šošovkou									
10001060	 Kryt pohybového senzora	! Možnosť zapnúť / vypnúť osvetlenie pomocou externého tlačidla								

KOMFORT

ŽALÚZIE

Č. POLOŽKY	POPIS	Výkon	Napájanie	Spojenie
 10001358-039	Žalúziové tlačidlo	50-700 VA (230 V~)	127-230 V~	Skrutka
10001080	 Kláves žalúziového tlačidla			

Zostavy

POVRCHOVÁ UPRAVA ▶ -230 Biela mat -238 Čierna mat -130 Biela -138 Čierna

1-NÁSOBNÉ Simon iO



Č. POLOŽKY	POPIS
10032109 -130 -138 -230 -238	Zásuvka s uzemnením – centrálna Hub Pro iO ! Kompletná verzia – monoblok do 1-násobnej krabice s hĺbkou min. 60 mm.



Č. POLOŽKY	POPIS
10032108 -130 -138 -230 -238	Zásuvka s uzemnením schuko – centrálna Hub Pro iO ! Kompletná verzia – monoblok do 1-násobnej krabice s hĺbkou min. 60 mm.

ČELNÉ PANELY

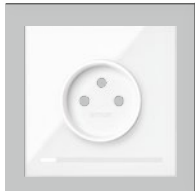

Č. POLOŽKY	POPIS
10020126 -130 -138 -230 -238	1-násobný panel: zásuvka s uzemnením Simon iO

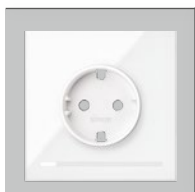

Č. POLOŽKY	POPIS
10021108 -130 -138 -230 -238	1-násobný panel: zásuvka s uzemnením schuko Simon iO



Č. POLOŽKY	POPIS
10020112 -130 -138 -230 -238	1-násobný panel: 1 tlačidlo Simon iO



Č. POLOŽKY	POPIS
10020114 -130 -138 -230 -238	1-násobný panel: tlačidlo stmievač Simon iO



STROJČEKY

! Montáž do krabice len na skrutky

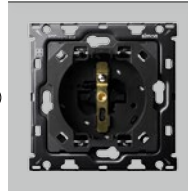

Č. POLOŽKY	POPIS
10010127-039	1-násobná zostava: zásuvka s uzemnením Simon iO ! Požadovaná krabica s hĺbkou min. 60 mm.

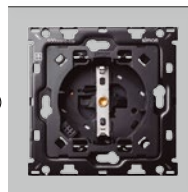

Č. POLOŽKY	POPIS
10010108-039	1-násobná zostava: zásuvka s uzemnením schuko Simon iO ! Požadovaná krabica s hĺbkou min. 60 mm.

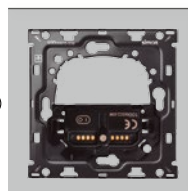

Č. POLOŽKY	POPIS
10010112-039	1-násobná zostava: spínač Simon iO

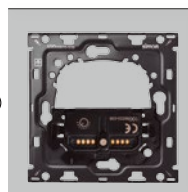

Č. POLOŽKY	POPIS
10010113-039	1-násobná zostava: 2/3-káblový stmievač s odpojením fázy Simon iO

POVRCHOVÁ
ÚPRAVA ▶-230
Biela mat-238
Čierna mat-130
Biela-138
Čierna

Č. POLOŽKY	POPIS
10020116 -130 -138 -230 -238	1-násobný panel: 1 žalúziové tlačidlo Simon iO

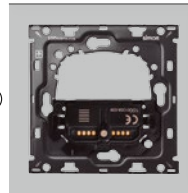

Č. POLOŽKY	POPIS
10010115-039	1-násobná zostava: žalúziové tlačidlo Simon iO



Č. POLOŽKY	POPIS
10020117 -130 -138 -230 -238	1-násobný panel: 1 tlačidlo Master Simon iO + 1 žalúziové tlačidlo Master iO

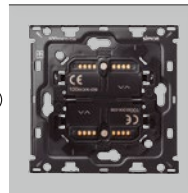

Č. POLOŽKY	POPIS
10010117-039	1-násobná zostava: 2 x spínač Master Simon iO

ELEKTRICKÁ ZÁSUVKA Simon iO



Č. POLOŽKY	POPIS	Max. intenzita	Napájanie	Spojenie
10002458-039	Zásuvka s uzemnením Simon iO	16 A	230 V~	Skrutka

+ KRYT



10002042 -130 -138 -230 -238	Kryt zásuvky s uzemnením Simon iO
---	-----------------------------------



Č. POLOŽKY	POPIS	Max. intenzita	Napájanie	Spojenie
10002432-039	Zásuvka s uzemnením schuko Simon iO	16 A	230 V~	Skrutka

+ KRYT



10002041 -130 -138 -230 -238	Kryt zásuvky s uzemnením schuko Simon iO
---	--

STMIEVAČE Simon iO



Č. POLOŽKY	POPIS	Výkon a druh záťaže				Napájanie	Spojenie
		0-100 W (230 V~)	0-240 W (230 V~)	0-240 W (230 V~)	0-240 W (230 V~)		
10000321-039	2/3káblový stmievač s odpojením fázy	☹	☹	☹	☹	127-230 V~	Skrutka
10000320-039	2-káblový stmievač s odpojením fázy	☹	☹	☹	☹	127-230 V~	Skrutka
10000314-039	Stmievač pre LED pásiky	120 W (12 Vdc) / 240 W (24 Vdc) PWM				12-24 Vdc	Skrutka
10000316-039	Stmievač DALI	Svietidlá/riadiace jednotky DALI				127-230 V~	Skrutka
10000317-039	Stmievač 1-10 V*	Svietidlá/riadiace jednotky – radiaci výstup 40 mA 1-10V				127-230 V~	Skrutka

+ TLAČIDLO





10002020 -130 -138 -230 -238	Tlačidlo stmievača iO
---	-----------------------

* Bez funkcie ovládania s pomocou externého tlačidla

☑ Možnosť zapnúť / vypnúť osvetlenie pomocou externého tlačidla
Na jeden stmievač môžete pripojiť až 5 tlačidiel

ELEKTRONICKÝ SPÍNAČ Simon iO

Č. POLOŽKY	POPIS	Výkon a druh záťaže						Napájanie	Spojenie	
		500 W (230 V~)	2300 W (230 V~)	2300 W (230 V~)	1000 W (230 V~)	2300 W (230 V~)	2300 VA (230 V~)			
 10000322-039	Spínač Simon iO							127-230 V~	Skrutka	
+ TLAČIDLO  10002034 -130 -138 -230 -238	Tlačidlo spínača Simon iO									







ŽALÚZIE Simon iO

Č. POLOŽKY	POPIS	Výkon	Napájanie	Spojenie
+ TLAČIDLO  10002080 -130 -138 -230 -238	Kláves žalúziového tlačidla Simon iO			

TERMOSTAT Simon iO

Č. POLOŽKY	POPIS	Ovládanie	Max. intenzita	Napájanie	Spojenie
 10000811 -130 -138	Termostat pre elektrické podlahové vykurovanie (so sondou) ! Kompletná verzia – monoblok do 1-násobnej krabice.	Vykurovanie	16 A	127-230 V~	Skrutka

SPÍNAČE MASTER Simon iO

Č. POLOŽKY	POPIS	Napájanie	Spojenie
+ TLAČIDLO  10002035 -130 -138 -230 -238	Tlačidlo iO Master spínač		
+ TLAČIDLO  10002021 -130 -138 -230 -238	Tlačidlo iO Master stmievač		
+ TLAČIDLO  10002081 -130 -138 -230 -238	Tlačidlo iO Master žalúziové tlačidlo		
+ TLAČIDLO  10002036 -130 -138 -230 -238	Tlačidlo iO Master spínač – Vitajte / Zbohom		
+ TLAČIDLO  10002037 -130 -138 -230 -238	Tlačidlo iO Master spínač – centrálne ovládanie žalúzií		
+ TLAČIDLO  510002038 -130 -138 -230 -238	Dvojité tlačidlo do spínača Master iO Personalizované		

Č. POLOŽKY	POPIS	Napájanie
10002135 -130 -138 -230 -238	Spínač s tlačidlom Master Simon iO na batérie	Gombíková batéria 3,3V

Č. POLOŽKY	POPIS	Napájanie
10002181 -130 -138 -230 -238	Žalúziový tlačidlo s tlačidlom Master Simon iO na batérie	Gombíková batéria 3,3V

+ MONTÁŽNY
DRŽIAK**10001910-039**1-násobný podstavec
s lepiacou páskou+ MONTÁŽNY
DRŽIAK**10001920-039**2-násobný podstavec
s lepiacou páskou

DOPLNKOVÉ PRÍSLUŠENSTVO Simon iO

Č. POLOŽKY	POPIS	Max. intenzita	Napájanie
10002880-039	Zosilovač signálu Z-Wave so zásuvkou iO	10 A	230V~

Č. POLOŽKY	POPIS	Moduly	Max. intenzita	Napájanie	Spojenie
10002890-039	Vypínač (na koľajnici DIN) „Vypíname všetko naraz“ iO Dostupné pomocné vstupy Obsahuje dvojpolové relé pre vypnutie mechanizmov bez bezdrôtového pripojenia. Možná inštalácia vypínača do každého obvodu podliehajúceho ovládaniu.	2	16 A	100-230V~	Skrutka

Doplnkové produkty

POVRCHOVÁ
ÚPRAVA

-230
Biela mat

-238
Čierna mat

-130
Biela

-138
Čierna

KÁBLOVÉ PRÍPOJKY



Č. POLOŽKY

POPIS

10000801-039

Káblová prípojka s lištou na 3 svorky (od 0,75 mm² do 1 mm²)

+ KRYT



10000051 -130 -138 -230 -238

Kryt káblovej prípojky



Č. POLOŽKY

POPIS

10002801-039

Káblová prípojka s lištou na 3 svorky (od 1,5 mm² do 2,5 mm²)

+ KRYT



10002051 -130 -138 -230 -238

Kryt káblovej prípojky

ZÁSLEPKA



Č. POLOŽKY

POPIS

10000800

-130 -138 -230 -238

Záslepka 1/2



Č. POLOŽKY

POPIS

10001800

-130 -138 -230 -238

Záslepka

KONTAKT SIMON

Kontakt-Simon S.A.
ul. Bestwińska 21
43-500 Czechowice-Dziedzice
Polsko
tel. +48 32 32 46 430
e-mail: export@kontakt-simon.com.pl

Technická podpora Slovensko:
ZOLTÁN VARGA
mob. +421 905 652 055
e-mail: zvarga@kontakt-simon.com.pl

ALEXANDER ŠIRÁŇ
mob. +421 915 863 193
e-mail: asiran@kontakt-simon.com.pl